

English  
Français  
Deutsch  
Italiano  
Español  
Português  
Nederlands  
Norsk  
Dansk  
Svenska  
Suomi  
Русский  
Polski  
Magyar  
Čeština  
Slovenčina  
Slovenski  
Hrvatski  
Română  
Български  
Eesti  
Latviski  
Lietuviškai  
Ελληνικά  
Türkçe  
日本語  
한국어  
繁體中文  
简体中文  
Bahasa Indonesia  
ไทย

# Contents



# TravelMate Notebook Series

## Quick Guide

© 2010 All Rights Reserved.

TravelMate Notebook Series Quick Guide  
Original Issue: 07/2010

Model number: \_\_\_\_\_

Serial number: \_\_\_\_\_

Date of purchase: \_\_\_\_\_

Place of purchase: \_\_\_\_\_

# First things first

We would like to thank you for making an Acer notebook your choice for meeting your mobile computing needs.

## Your guides

To help you use your Acer notebook, we have designed a set of guides:

First off, the **setup poster** helps you get started with setting up your computer.

The **TravelMate Series Generic User Guide** contains useful information applying to all models in the TravelMate product series. It covers basic topics such as using the keyboard and audio, etc. Please understand that due to its nature, the **AcerSystem User Guide** mentioned below will occasionally refer to functions or features which are only contained in certain models of the series, but not necessarily in the model you purchased. Such instances are marked in the text with language such as "only for certain models".

This **Quick Guide** introduces you to the basic features and functions of your new computer. For more on how your computer can help you to be more productive, please refer to the **AcerSystem User Guide**. This guide contains detailed information on such subjects as system utilities, data recovery, expansion options and troubleshooting. In addition it contains warranty information and the general regulations and safety notices for your notebook. It is available in Portable Document Format (PDF) and comes preloaded on your notebook. Follow these steps to access it:

- 1 Click on **Start > All Programs > AcerSystem**.
- 2 Click on **AcerSystem User Guide**.



-----

**Note:** Viewing the file requires Adobe Reader. If Adobe Reader is not installed on your computer, clicking on **AcerSystem User Guide** will run the Adobe Reader setup program first. Follow the instructions on the screen to complete the installation. For instructions on how to use Adobe Reader, access the **Help and Support** menu.

# Your Acer notebook tour

After setting up your computer as illustrated in the setup poster, let us show you around your new Acer notebook.

## Top view

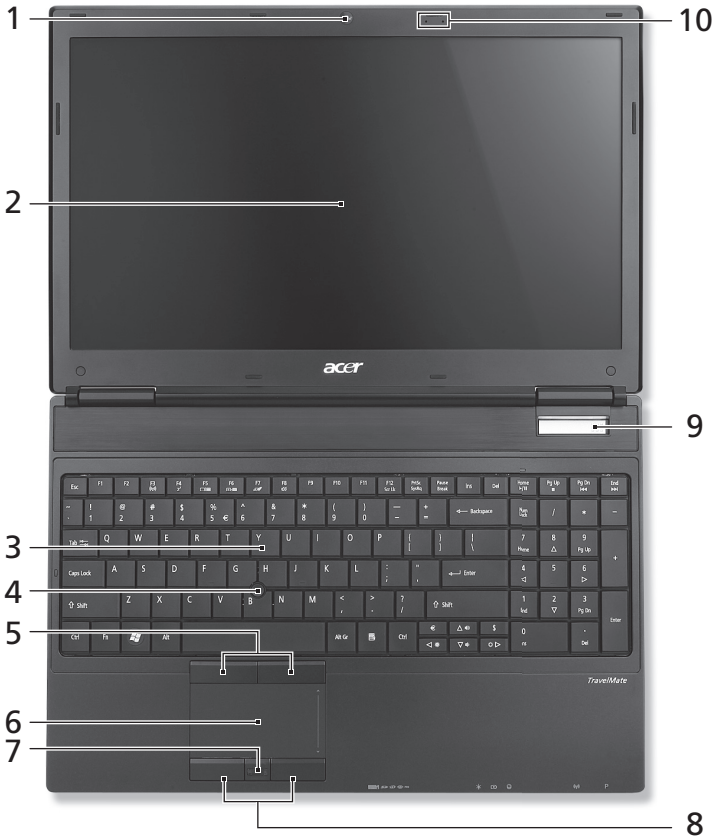





#	Icon	Item	Description
1		Acer Crystal Eye webcam	Web camera for video communication. (only for certain models)
2		Display screen	Liquid-Crystal Display (LCD), displays computer output (configuration may vary by model).







#	Icon	Item	Description
3		Keyboard	For entering data into your computer.
4		FineTrack	Touch-sensitive pointing device which functions like a computer mouse when used together with the click buttons.
5		FineTrack buttons (left and right)	Function like the left and right mouse buttons when used together with the center-keyboard FineTrack.
6		Touchpad	Touch-sensitive pointing device which functions like a computer mouse.
7		Acer Bio-Protection fingerprint reader	The center button serves as the Acer Bio-Protection fingerprint reader, supporting Pre-Boot Authentication (PBA) computer protection, Acer FingerLaunch.
8		Click buttons (left and right)	The left and right buttons function like the left and right mouse buttons.
9		Power switch	Turns the computer on and off.
10		Microphones	Stereo internal microphones for sound recording.

## Hotkeys

The computer employs hotkeys or key combinations to access most of the computer's controls like screen brightness and volume output.



To activate hotkeys, press and hold the **<Fn>** key before pressing the other key in the hotkey combination.

Hotkey	Icon	Function	Description
<b>&lt;Fn&gt; + &lt;F3&gt;</b>		Communication	Enables / disables the computer's communication devices (communication devices may vary by configuration).
<b>&lt;Fn&gt; + &lt;F4&gt;</b>		Sleep	Puts the computer in Sleep mode.
<b>&lt;Fn&gt; + &lt;F5&gt;</b>		Display toggle	Switches display output between the display screen, external monitor (if connected) and both.
<b>&lt;Fn&gt; + &lt;F6&gt;</b>		Display off	Turns the display screen backlight off to save power. Press any key to return.



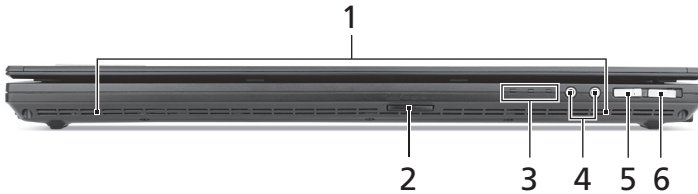

Hotkey	Icon	Function	Description
<Fn> + <F7>		Touchpad toggle	Turns the touchpad on and off.
<Fn> + <F8>		Speaker toggle	Turns the speakers on and off.
<Fn> + <Δ>		Volume up	Increases the sound volume.
<Fn> + <∇>		Volume down	Decreases the sound volume.
<Fn> + <∠>		Brightness up	Increases the screen brightness.
<Fn> + <∩>		Brightness down	Decreases the screen brightness.

## Closed front view







#	Icon	Item	Description
1		Speakers	Front left and front right speakers deliver stereo audio output.
2		Multi-in-1 card reader	Accepts Secure Digital (SD), MultiMediaCard (MMC), Memory Stick (MS), Memory Stick PRO (MS PRO), xD-Picture Card (xD). <b>Note:</b> Push to remove/install the card. Only one card can operate at any given time.
3		Power indicator	Indicates the computer's power status.
		Battery indicator	Indicates the computer's battery status. <b>1. Charging:</b> The light shows amber when the battery is charging. <b>2. Fully charged:</b> The light shows blue when in AC mode.



#	Icon	Item	Description
		HDD indicator	Indicates when the hard disk drive is active.
4		Microphone-in jack	Accepts inputs from external microphones.
		Headphones/speaker/line-out jack	Connects to audio line-out devices (e.g., speakers, headphones).
5		Communication key	Enables / disables the computer's communication devices (communication devices may vary by model).
6	<b>P</b>	Acer PowerSmart key	Puts your computer into power-saving mode (configuration may vary by model).
		P key	Programmable key (configuration may vary by model).





## Rear view

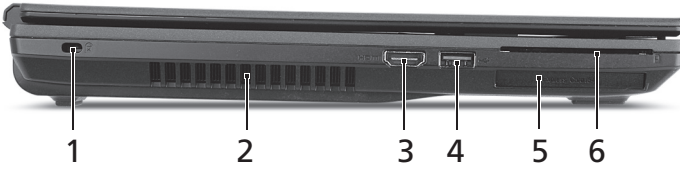

#	Icon	Item	Description
1		DC-in jack	Connects to an AC adapter.
2		Ethernet (RJ-45) port	Connects to an Ethernet 10/100/1000-based network.
3		Modem (RJ-11) port	Connects to a phone line.
4		Battery	Provides power for the computer to be used while unplugged.
5		External display (VGA) port	Connects to a display device (e.g., external monitor, LCD projector).

## Left view



#	Icon	Item	Description
1		Kensington lock slot	Connects to a Kensington-compatible computer security lock. <b>Note:</b> Wrap the computer security lock cable around an immovable object such as a table or handle of a locked drawer. Insert the lock into the notch and turn the key to secure the lock. Some keyless models are also available.
2		Ventilation slots	Enable the computer to stay cool, even after prolonged use.
3		HDMI port	Supports high definition digital video connections.
4		USB 2.0 port	Connects to USB 2.0 devices (e.g., USB mouse, USB camera).
5		ExpressCard/54 slot	Accepts one ExpressCard/54 or ExpressCard/34 module. <b>Note:</b> Push to remove/install the card.
6		SmartCard slot	Accepts the TravelMate SmartCard.





## Right view

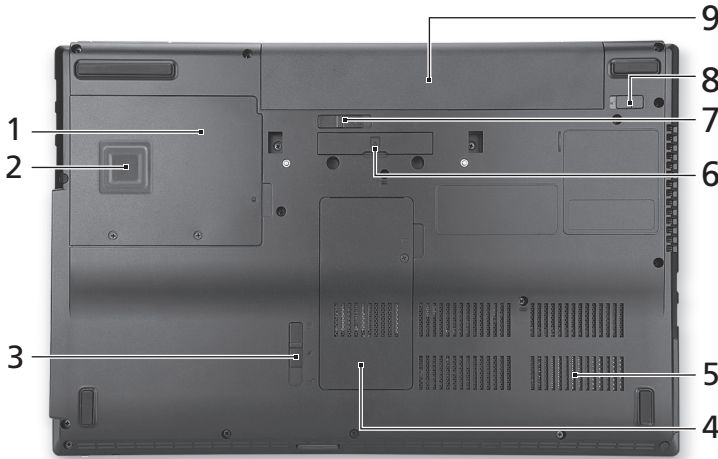

#	Icon	Item	Description
1		Optical drive installed in the Acer MediaBay	Hot-swappable optical drive in the Acer MediaBay; accepts CDs or DVDs. <b>Note:</b> The Acer MediaBay can accept an adapter containing: an optical drive, a secondary hard drive, a secondary battery pack or a weight-saver.
2		Optical disk access indicator	Lights up when the optical drive is active.
3		Optical drive eject button	Ejects the optical disc from the drive.
4		Emergency eject hole	Ejects the optical drive tray when the computer is turned off. <b>Note:</b> Insert a paper clip to the emergency eject hole to eject the optical drive tray when the computer is off.
5		USB 2.0 ports	Connect to USB 2.0 devices (e.g., USB mouse, USB camera).

## Base view



#	Icon	Item	Description
1		Hard disk bay	Houses the computer's hard disk (secured with screws).
2		Acer DASP (Disk Anti-Shock Protection)	Protects the hard disk from shocks and bumps.
3		Acer MediaBay release latch	Lock or unlock Acer MediaBay device.
4		Memory compartment	Houses the computer's main memory.
5		Ventilation slots and cooling fan	Enable the computer to stay cool, even after prolonged use. <b>Note:</b> Do not cover or obstruct the opening.
6		Acer ezDock II/II+ connector	Connects to Acer ezDock II/II+
7		Battery release latch	Releases the battery for removal.
8		Battery lock	Locks the battery in position.
9		Battery bay	Houses the computer's battery pack.

---

Environment	<ul style="list-style-type: none"><li>• Temperature:<ul style="list-style-type: none"><li>• Operating: 5 °C to 35 °C</li><li>• Non-operating: -20 °C to 65 °C</li></ul></li><li>• Humidity (non-condensing):<ul style="list-style-type: none"><li>• Operating: 20% to 80%</li><li>• Non-operating: 20% to 80%</li></ul></li></ul>
-------------	-----------------------------------------------------------------------------------------------------------------------------------------------------------------------------------------------------------------------------------------------------------------------------------------------------------------------------------

---



# Gamme de notebook TravelMate

Guide rapide

© 2010 Tous droits réservés.

Guide rapide de la gamme de notebook TravelMate

Première publication : 07/2010

Modèle : \_\_\_\_\_

No. de série : \_\_\_\_\_

Date d'achat : \_\_\_\_\_

Lieu d'achat : \_\_\_\_\_



# Pour commencer

Nous désirons vous remercier d'avoir fait d'un notebook Acer votre choix pour répondre à vos besoins informatiques mobiles.

## Vos guides

Pour vous aider à utiliser votre notebook Acer, nous avons conçu plusieurs guides :

Tout d'abord, le **poster de configuration** vous aide à démarrer par la configuration de votre ordinateur.

Le **Guide Utilisateur Générique de la gamme TravelMate** contient des informations utiles qui s'appliquent à tous les modèles de la gamme des produits TravelMate. Il couvre les notions de base, telles que l'utilisation du clavier et du son, etc. Merci de comprendre que par sa nature, le **AcerSystem User Guide** mentionné ci-dessous fera parfois référence à des fonctions ou des caractéristiques qui ne sont pourvues que chez certains modèles de la gamme, mais pas nécessairement dans le modèle que vous avez acheté. Ces cas sont marqués dans le texte avec des mentions telles que « seulement pour certains modèles ».

Le **Guide rapide** vous présente les fonctionnalités et fonctions de base de votre ordinateur. Pour plus d'information sur l'aide que peut vous apporter pour être plus productif, veuillez vous reporter au **AcerSystem User Guide**. Ce guide contient des informations détaillées sur des sujets tels que les utilitaires systèmes, la récupération des données, les options d'extension et le dépannage. De plus, il contient des informations de garantie et les réglementations générales et les avis de sécurité pour votre notebook. Il est disponible au format PDF (Portable Document Format) et est préchargé sur votre notebook. Procédez comme suit pour y accéder :

- 1 Cliquez sur **Démarrer > Tous les programmes > AcerSystem**.
- 2 Cliquez sur le **AcerSystem User Guide**.



.....

**Remarque :** L'affichage du fichier nécessite Adobe Reader. Si Adobe Reader n'est pas installé dans votre ordinateur, le clic sur le **AcerSystem User Guide** va exécuter le programme d'installation d'Adobe Reader. Suivez les instructions à l'écran pour terminer l'installation. Pour des instructions sur l'utilisation de Adobe Reader, accédez au menu **Aide et Support**.

# Votre visite guidée du notebook Acer

Après avoir configuré votre ordinateur comme illustré dans le poster, nous allons vous faire explorer votre nouveau notebook Acer.

## Vue supérieure

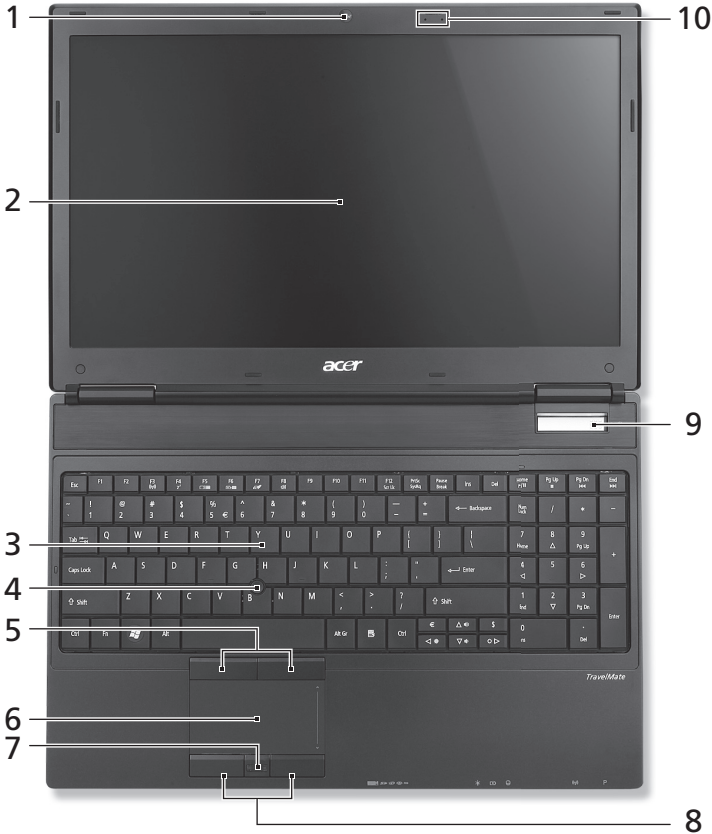











#	Icône	Élément	Description
1		Webcam Acer Crystal Eye	Webcam pour communication vidéo (seulement pour certains modèles).
2		Écran d'affichage	LCD (Liquid Crystal Display), affiche les données de l'ordinateur (la configuration peut varier en fonction des modèle).
3		Clavier	Pour l'entrée des informations dans votre ordinateur.
4		FineTrack	Périphérique de pointage sensible au touché qui fonctionne comme une souris lorsqu'il est utilisé avec les boutons de clic.
5		Boutons FineTrack (gauche et droit)	Fonctionnent comme le bouton gauche et le bouton droit d'une souris lorsqu'ils sont utilisés avec le FineTrack au centre du clavier.
6		Touchpad	Périphérique de pointage sensible au touché qui fonctionne comme une souris.
7		Lecteur d'empreinte digitale Acer Bio- Protection	Le bouton central sert de lecteur d'empreinte digitale Acer Bio-Protection prenant en charge l'authentification préalable à l'initialisation, la protection de l'ordinateur, Acer FingerLaunch.
8		Boutons (gauche et droit)	Le bouton gauche et le bouton droit fonctionnent comme le bouton gauche et le bouton droit d'une souris.
9		Interrupteur d'alimentation	Met l'ordinateur sous tension et hors tension.
10		Microphones	Microphones stéréo internes pour l'enregistrement sonore.

## Touches spéciales







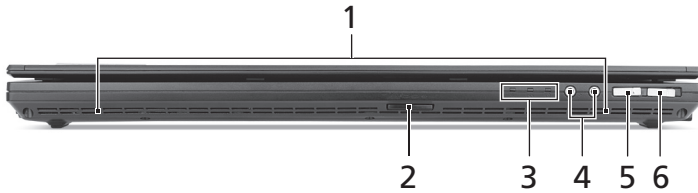

L'ordinateur emploie des touches spéciales (combinaisons de touches) pour accéder à la plupart des contrôles de l'ordinateur comme la luminosité de l'écran et le volume sonore.

Pour activer les touches spéciales, appuyez et maintenez la touche **<Fn>** avant d'appuyer sur l'autre touche dans la combinaison de la touche spéciale.

Touche spéciale	Icône	Fonction	Description
<Fn> + <F3>		Communication	Active/désactive les périphériques de communication de l'ordinateur (Les périphériques de communication peuvent varier en fonction de la configuration).
<Fn> + <F4>		Sommeil	Place l'ordinateur en mode de Sommeil.
<Fn> + <F5>		Choix de l'affichage	Permet de permuter l'affichage entre l'écran d'affichage, le moniteur externe (s'il est connecté) et les deux.
<Fn> + <F6>		Affichage éteint	Désactive le rétro éclairage de l'écran pour économiser l'énergie. Appuyez sur une touche pour le rallumer.
<Fn> + <F7>		Touchpad	Met l'ordinateur sous tension et hors tension.
<Fn> + <F8>		Haut-parleur	Active et désactive les haut-parleurs.
<Fn> + <▲>		Volume +	Augmente le volume sonore.
<Fn> + <▼>		Volume -	Diminue le volume sonore.
<Fn> + <◇>		Accroissement de la luminosité	Augmente la luminosité de l'écran.
<Fn> + <◁>		Décroissement de la luminosité	Diminue la luminosité de l'écran.





## Vue frontale fermée



#	Icône	Élément	Description
1		Haut-parleurs	Les haut-parleurs avant gauche et droit fournissent un signal audio stéréo.
2		Lecteur de cartes multiples en un	<p>Accepte une carte mémoire Secure Digital (SD), MultiMediaCard (MMC), Memory Stick (MS), Memory Stick Pro (MS PRO), et xD-Picture (xD).</p> <p><b>Remarque :</b> Poussez pour retirer/installer la carte. Seule une carte peut fonctionner à un moment donné.</p>
3		Indicateur d'alimentation	Indique l'état d'alimentation de l'ordinateur.
		Indicateur de batterie	<p>Indique l'état de la pile de l'ordinateur.</p> <p><b>1. Charge :</b> La lumière est orange lorsque la pile se recharge.</p> <p><b>2. Pleine charge :</b> La diode est bleue en mode secteur.</p>
		Indicateur du disque dur	Indique l'activité du disque dur.
4		Prise d'entrée microphone	Accepte les entrées de microphones externes.
		Prise de sortie audio/haut-parleurs/casque	Se connecte à des périphériques audio en sortie (p.ex. haut-parleurs ou un casque stéréo).
5		Touche Communication	Active/désactive les périphériques de communication de l'ordinateur (Les périphériques de communication peuvent varier en fonction de la modèle).
6		Touche Acer PowerSmart	Place votre ordinateur en mode d'économie d'énergie (la configuration peut varier en fonction du modèle).
		Touche P	Touche programmable (la configuration peut varier en fonction du modèle).





## Vue arrière

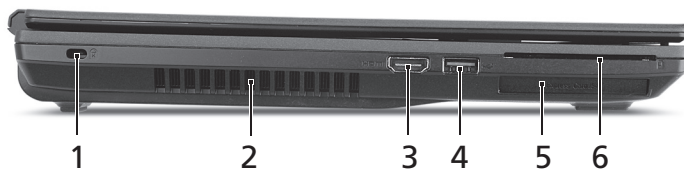

#	Icône	Élément	Description
1		Prise d'alimentation	Se connecte à l'adaptateur secteur.
2		Port Ethernet RJ-45	Se connecte à un réseau Ethernet 10/100/1000 Base.
3		Port Modem RJ-11	Connecte l'ordinateur à une ligne de téléphone.
4		Batterie	Fournit à l'ordinateur une alimentation électrique quand celui-ci n'est pas branché sur le secteur.
5		Port d'affichage (VGA) externe	Se connecte à un périphérique d'affichage (p.ex. un moniteur externe, un projecteur LCD).

## Vue gauche



#	Icône	Élément	Description
1		Fente pour cadenas Kensington	Se connecte à un cadenas de sécurité pour ordinateur Kensington. <b>Remarque :</b> Enroulez le câble du cadenas de sécurité pour ordinateur autour d'une table, de la poignée d'un tiroir verrouillé, ou de tout autre objet fixe. Insérez le cadenas dans l'encoche et tournez la clef pour verrouiller le cadenas. Certains modèles ne possèdent pas de clef.
2		Fentes de ventilation	Permettent à l'ordinateur de rester froid, même après une longue utilisation.
3		Port HDMI	Prend en charge les connexions vidéo numériques à haute définition.
4		Port USB 2.0	Se connecte à des périphériques USB 2.0 (p.ex. une souris USB, une caméra USB).
5		Emplacement pour ExpressCard/54	Accepte un module ExpressCard/54 ou ExpressCard/34. <b>Remarque :</b> Poussez pour retirer/ installer la carte.
6		Emplacement SmartCard	Accepte la TravelMate SmartCard.

## Vue droite







#	Icône	Élément	Description
1		Lecteur optique installé dans l'Acer MediaBay	Lecteur optique interne échangeable à chaud dans l'Acer MediaBay, accepte les CD ou les DVD. <b>Remarque :</b> L'Acer MediaBay peut accepter un adaptateur contenant: un lecteur optique, un disque dur secondaire, une batterie secondaire ou un économiseur de poids.
2		Indicateur d'accès du disque optique	S'allume lorsque le lecteur optique est actif.
3		Bouton d'éjection du lecteur optique	Éjecte le disque optique du lecteur.
4		Trou d'éjection d'urgence	Éjecte le plateau du lecteur optique lorsque l'ordinateur est hors tension. <b>Remarque :</b> Insérez un trombone dans le trou d'éjection d'urgence pour éjecter le plateau du lecteur optique même quand l'ordinateur est éteint.
5		Ports USB 2.0	Se connectent à des périphériques USB 2.0 (p.ex. une souris USB, une caméra USB).

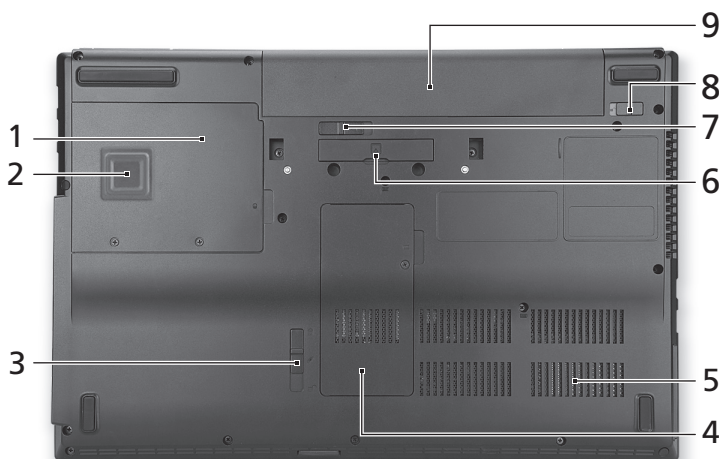

## Vue de la base



#	Icône	Élément	Description
1		Baie du disque dur	Contient le disque dur de l'ordinateur (fixé avec des vis).
2		Acer DASP (protection anti-choc du disque)	Protège votre disque dur des chocs accidentels et des secousses.
3		Loquet de libération Acer MediaBay	Verrouille ou déverrouille le périphérique Acer MediaBay.
4		Compartiment mémoire	Contient la mémoire principale de l'ordinateur.
5		Fentes de ventilation et ventilateur de refroidissement	Permettent à l'ordinateur de rester froid, même après une longue utilisation. <b>Remarque :</b> Ne couvrez pas et ne bloquez pas l'ouverture.
6		Connecteur Acer ezDock II/II+	Se connecte à l'Acer ezDock II/II+.
7		Loquet de libération de la batterie	Libère la batterie pour le retrait.
8		Verrou de la batterie	Verrouille la batterie en position.
9		Baie de la batterie	Contient la batterie de l'ordinateur.

## Environnement

---

- Température :
    - En marche : 5°C à 35°C
    - À l'arrêt : -20°C à 65°C
  - Humidité (sans condensation) :
    - En marche : 20% à 80%
    - À l'arrêt : 20% à 80%
-

# TravelMate Notebook Serie

Kurzanleitung

© 2010 Alle Rechte vorbehalten.

Kurzanleitung für TravelMate Notebook Serie  
Originalausgabe: 07/2010

Modellnummer: \_\_\_\_\_

Seriennummer: \_\_\_\_\_

Kaufdatum: \_\_\_\_\_

Kaufort: \_\_\_\_\_

# Das Wichtigste zuerst

Wir möchten uns bei Ihnen dafür bedanken, dass Sie sich in Bezug auf mobilen Computerbedarf für ein Acer-Notebook entschieden haben.

## Hilfen

Als Hilfe für Sie beim Benutzen Ihres Acer-Notebooks haben wir einen Satz von Richtlinien aufgestellt:

Zuallererst hilft Ihnen das **Übersichtsblättchen**, den Computer das erste Mal in Betrieb zu nehmen.

Die ausgedruckte **Allgemeine Bedienungsanleitung für die TravelMate Serie** enthält hilfreiche Informationen, die sich auf alle Modelle der TravelMate-Produktserien beziehen. Es werden grundlegende Themen wie z. B. die Verwendung der Tastatur, Audio usw. behandelt. Das **AcerSystem User Guide** kann sich möglicherweise auf Funktionen und Leistungsmerkmale bestimmter Modelle der Serie beziehen, die für das von Ihnen gekaufte Modell u. U. nicht zur Verfügung stehen. Solche Stellen sind im Text mit "Nur für bestimmte Modelle" gekennzeichnet.

Die **Kurzanleitung** stellt Ihnen die grundlegenden Features und Funktionen Ihres neuen Computers vor. Für weitere Informationen dazu, wie Ihnen Ihr Computer helfen kann, noch produktiver zu arbeiten, lesen Sie bitte die **AcerSystem User Guide**. Dieses Benutzerhandbuch enthält detaillierte Informationen zu Themen wie z.B. System-Programmen, Datenwiederherstellung, Erweiterungsoptionen und Problembhebung. Darüber hinaus enthält es Informationen zur Garantie und allgemeine Bestimmungen und Sicherheitshinweise zu Ihrem Notebook. Das Benutzerhandbuch steht in PDF (Portable Document Format) zur Verfügung und ist bereits in Ihrem Notebook installiert. Befolgen Sie die nachfolgenden Schritte zum Öffnen :

- 1 Klicken Sie auf **Start > Alle Programme > AcerSystem**.
- 2 Klicken Sie auf **AcerSystem User Guide**.



.....

**Hinweis:** Zum Betrachten der Datei muß Adobe Reader installiert sein. Wenn Adobe Reader nicht auf Ihrem Computer installiert ist, wird durch Klicken auf **AcerSystem User Guide** zuerst das Setup-Programm von Adobe Reader ausgeführt. Folgen Sie zur Durchführung der Installation den Anweisungen auf dem Bildschirm. Hinweise über die Verwendung von Adobe Reader finden Sie im Menü **Hilfe und Support**.

# Ihre Acer-Notebook-Tour

Nachdem Sie den Computer wie im Setup-Poster gezeigt aufgestellt haben, finden Sie im Folgenden eine Übersicht über Ihr neues Acer-Notebook.

## Ansicht von oben

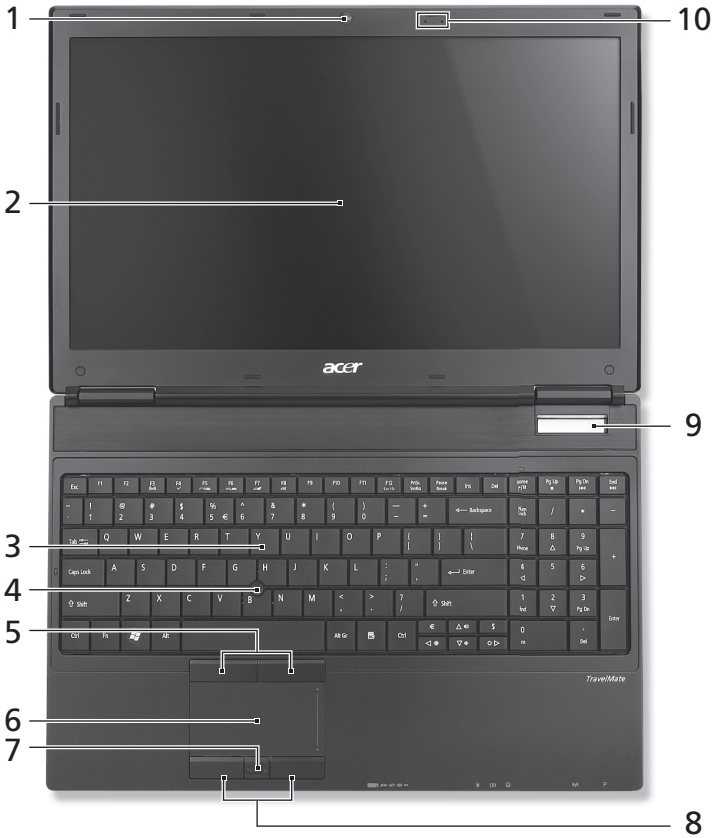











#	Symbol	Element	Beschreibung
1		Acer Crystal Eye webcam	Web-Kamera für Videokommunikation (Nur für bestimmte Modelle).
2		Anzeigebildschirm	LCD (Liquid-Crystal-Display) bezeichnet. Zeigt die Ausgabe des Computers an (Konfiguration kann sich von Modell zu Modell unterscheiden).
3		Tastatur	Dient der Eingabe von Daten in den Computer.
4		FineTrack	Berührsensibles Zeigegerät, das wie eine Computermaus funktioniert, wenn es zusammen mit den Klicktasten verwendet wird.
5		FineTracktasten (links und rechts)	Funktionieren wie die linke und rechte Maustaste, wenn sie mit FineTrack auf der Mitte der Tastatur verwendet werden.
6		Touchpad	Berührungssensibles Zeigegerät, das die gleichen Funktionen besitzt wie eine Computer-Maus.
7		Acer Bio-Protection-Fingerabdruckleser	Die mittlere Taste dient als Acer Bio-Protection Fingerabdruckleser, unterstützt Pre-Boot Authentication (PBA) Computerschutz, sowie Acer FingerLaunch.
8		Anklicktasten (links und rechts)	Die linken und rechten Tasten funktionieren wie die linken und rechten Tasten einer Maus.
9		Netzschalter	Schaltet den Computer ein und aus.
10		Mikrofone	Interne Stereo-Mikrofone für die Tonaufnahme.

## Tastenkombinationen

Der Computer besitzt Direkttasten oder Tastenkombinationen für den Zugriff auf Computersteuerungen wie z. B. Bildschirmhelligkeit und Ausgangslautstärke.





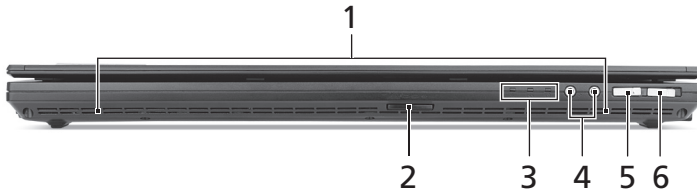

Zum Aktivieren von Hotkeys müssen Sie zuerst die **<Fn>**-Taste drücken und halten und dann die andere Taste der Hotkey-Kombination drücken.

Tastenkombination	Symbol	Funktion	Beschreibung
<Fn> + <F3>		Kommunikation	Aktiviert/deaktiviert die Kommunikationseinrichtungen des Computers (Kommunikationsgeräte können sich je nach Konfiguration unterscheiden).
<Fn> + <F4>		Energiesparmodus	Schaltet den Computer in den Energiesparmodus.
<Fn> + <F5>		Display-Schalter	Wechselt die Anzeigeanzeige zwischen Anzeigebildschirm, externem Monitor (falls angeschlossen) und gleichzeitig beiden Anzeigen.
<Fn> + <F6>		Anzeige aus	Schaltet die Hintergrundbeleuchtung des Bildschirms aus, um Energie zu sparen. Drücken Sie zum Einschalten eine beliebige Taste.
<Fn> + <F7>		Touchpad-Schalter	Schaltet das Touchpad ein oder aus.
<Fn> + <F8>		Lautsprecherschalter	Schaltet die Lautsprecher ein und aus.
<Fn> + <Δ>		Lauter	Erhöht die Lautstärke.
<Fn> + <▽>		Leiser	Verringert die Lautstärke.
<Fn> + <▷>		Heller	Erhöht die Bildschirmhelligkeit.
<Fn> + <◁>		Dunkler	Verringert die Bildschirmhelligkeit.



## Geschlossene Vorderseite







#	Symbol	Element	Beschreibung
1		Lautsprecher	Die Lautsprecher links und rechts vorne geben Stereosound aus.
2		Mehrere-in-1-Kartenleser	Eignet sich für Secure Digital (SD), MultiMediaCard (MMC), Memory Stick (MS), Memory Stick PRO (MS PRO) und xD-Picture Card (xD). <b>Hinweis:</b> Drücken Sie hier, um die Karte zu entfernen/einzusetzen. Es kann nicht mehr als eine Karte gleichzeitig verwendet werden.
3		Energieanzeige	Zeigt den Ein/Aus-Status des Computers an.
		Akku-Anzeige	Zeigt den Akkustatus des Computers an. <b>1. Aufladung:</b> Die Leuchte erscheint gelb, wenn der Akku aufgeladen wird. <b>2 Voll aufgeladen:</b> Die Leuchte erscheint blau, wenn Netzstrom verwendet wird.
		HDD-Anzeige	Leuchtet auf, wenn die Festplatte aktiv ist.
4		Mikrofon-Eingangsbuchse	Eignet sich für Eingaben aus externen Mikrofonen.
		Kopfhörer-/Lautsprecher-/Ausgabe-Buchse	Zum Anschluss von Audioausgabegeräten (z.B. Lautsprechern, Kopfhörern).
5		Kommunikationstaste	Aktiviert / deaktiviert die Kommunikationseinrichtungen des Computers (Kommunikationsgeräte können sich je nach Konfiguration Modell).

#	Symbol	Element	Beschreibung
6	<b>P</b>	Acer PowerSmart-Taste	Aktiviert den Energiesparmodus des Computers (Konfiguration kann sich von Modell zu Modell unterscheiden).
		P-Taste	Programmierbare Taste (Konfiguration kann sich von Modell zu Modell unterscheiden).





## Ansicht von hinten

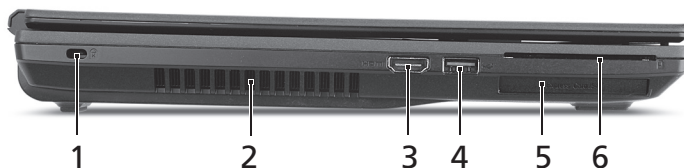

#	Symbol	Element	Beschreibung
1		DC-Eingangsbuchse	Hier schließen Sie das Netzteil an.
2		Ethernet (RJ-45)-Anschluss	Hier schließen Sie ein auf Ethernet 10/100/1000-basiertes Netzwerk an.
3		Modem (RJ-11)-Anschluss	Dient dem Anschluss einer Telefonleitung.
4		Akku	Versorgt den Computer mit Strom, wenn er ohne Netzkabel betrieben wird.
5		Anschluss für externe Anzeige (VGA)	Dient dem Anschluss eines Anzeigegerätes (z. B. einem externen Monitor oder LCD-Projektor).

## Linke Seite



#	Symbol	Element	Beschreibung
1		Steckplatz für Kensington-Schloss	Hier können Sie ein Kensington-kompatibles Sicherheitschloss für den Computer anbringen. <b>Hinweis:</b> Binden Sie ein Diebstahlsicherungskabel an ein unbewegliches Objekt wie einen Tisch oder einen Griff einer abgeschlossenen Schublade. Stecken Sie das Schloss in den Anschluss für die Diebstahlsicherung, und schließen Sie dieses ab. Es gibt auch Modelle ohne Schlüssel.
2		Belüftungsschlitze	Schützt den Computer vor Überhitzung, selbst bei längerem Einsatz.
3		HDMI-Anschluss	Unterstützt digitale High-Definition-Video-Verbindungen.
4		USB 2.0-Anschluss	Hier schließen Sie USB 2.0-Geräte (z. B. USB-Maus oder USB-Kamera) an.
5	 ExpressCard / 54	ExpressCard/54-Steckplatz	Eignet sich für ExpressCard/54 oder ExpressCard/34 Modul. <b>Hinweis:</b> Drücken Sie hier, um die Karte zu entfernen/einzusetzen.
6		SmartCard-Steckplatz	Eignet sich für die TravelMate SmartCard.

## Rechte Seite



#	Symbol	Element	Beschreibung
1		In Acer MediaBay eingesetztes optisches Laufwerk	Direkt austauschbares optisches Laufwerk im Acer MediaBay. Eignet sich für CDs oder DVDs. <b>Hinweis:</b> Das Acer MediaBay eignet sich für einen Adapter mit: einem optischen Laufwerk, einer zweiten Festplatte, einem zweitem Akku oder einem Gewichtssparer.
2		Optische Disk Anzeige	Leuchtet auf, wenn optisches Laufwerk aktiv ist.
3		Auswurf Taste für optisches Laufwerk	Führt das optische Laufwerk heraus.
4		Mechanisches Auswurfloch	Schiebt den Träger des optischen Laufwerks aus, wenn der Computer ausgeschaltet ist. <b>Hinweis:</b> Stecken Sie eine Büroklammer in das Auswurfloch, um den Träger des optischen Laufwerkes herauszufahren, wenn der Computer nicht eingeschaltet ist.
5		USB 2.0-Anschlüsse	Dient dem Anschluss von USB 2.0-Geräten (z. B. USB-Maus, USB-Kamera).

## Unterseite

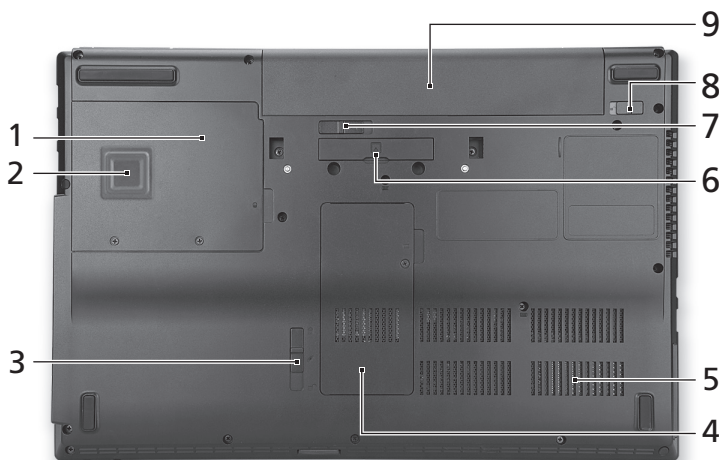

#	Symbol	Element	Beschreibung
1		Festplattenfach	Enthält die Computer-Festplatte (durch Schrauben gesichert).
2		Acer DASP (Disk Anti-Shock Protection)	Schützt die Festplatte vor Stößen und Erschütterungen.
3		Verriegelung für Acer MediaBay	Dient dem Sperren oder Entsperrn des Acer MediaBay-Geräts.
4		Speicherfach	Enthält den Hauptspeicher des Computers.
5		Belüftungsschlitze und Ventilator	Schützt den Computer vor Überhitzung, selbst bei längerem Einsatz. <b>Hinweis:</b> Verdecken oder schließen Sie nicht die Öffnungen.
6		Acer ezDock II/II+-Anschluss	Dient dem Anschluss von Acer ezDock II/II+.
7		Verriegelung des Akkus	Entsperrt den Akku für die Herausnahme.
8		Akkuverschluss	Sichert den Akku an seiner Position.
9		Akkufach	Enthält den Akku des Computers.

## Umgebung

---

- Temperatur:
    - Betrieb: 5°C bis 35°C
    - Nichtbetrieb: -20°C bis 65°C
  - Luftfeuchtigkeit (nicht kondensierend):
    - Betrieb: 20% bis 80%
    - Nichtbetrieb: 20% bis 80%
-

# Notebook serie TravelMate

Guida rapida

© 2010 Tutti i diritti riservati.

Guida rapida per Notebook serie TravelMate

Prima edizione: 07/2010

Numero di modello: \_\_\_\_\_

Numero di serie: \_\_\_\_\_

Data di acquisto: \_\_\_\_\_

Luogo d'acquisto: \_\_\_\_\_



# Avvertenze preliminari

Grazie per aver scelto il notebook Acer, la scelta ideale per poter lavorare in piena libertà anche in movimento.

## Le guide disponibili

Sono state realizzate delle guide per assistere l'utente nell'uso del notebook Acer:

Innanzitutto, il **manifesto** aiuta a semplificare la configurazione del computer.

Il **Manuale dell'utente di TravelMate Series** contiene informazioni utili per tutti i modelli della serie TravelMate. Copre gli argomenti base come ad esempio Empowering Technology di Acer, l'uso della tastiera e dell'audio, ecc. A causa della sua natura, il **AcerSystem User Guide** menzionato in precedenza a volte fa riferimento a funzioni o caratteristiche presenti solamente in alcuni modelli della serie, ma non necessariamente del modello acquistato. Per questo motivo alcuni elementi nel testo sono indicati con "solo per alcuni modelli".

Questa **Guida rapida** presenta le caratteristiche e le funzioni principali del nuovo computer. Per altre nozioni su come il vostro computer può aiutarvi a diventare ancora più produttivi, consultate la **AcerSystem User Guide**. Questa guida contiene informazioni dettagliate su argomenti come utilità del sistema, ripristino dei dati, opzioni di espansione e ricerca guasti. Contiene inoltre informazioni sulla garanzia, le norme e gli standard di riferimento e le avvertenze per la sicurezza del vostro notebook. È disponibile nel formato PDF e viene fornita già caricata nel notebook. Per accedervi seguite questi passaggi:

- 1 Fare clic su **Start > Programmi > AcerSystem**.
- 2 Fare clic su **AcerSystem User Guide**.



.....

**Nota:** Per visualizzare il file, è necessario che sul computer sia installato Adobe Reader. Se Adobe Acrobat Reader non è installato sul computer, fare clic su **AcerSystem User Guide** per eseguire il programma di installazione di Adobe Reader. Per completare l'installazione, attenersi alle istruzioni visualizzate sullo schermo. Per istruzioni sull'uso di Adobe Reader, consultare il menu **Guida in linea e supporto** tecnico.

# Presentazione del notebook Acer

Dopo aver configurato il computer come illustrato nel manifesto, far riferimento alla presente documentazione per la presentazione del nuovo notebook Acer.

## Vista dall'alto

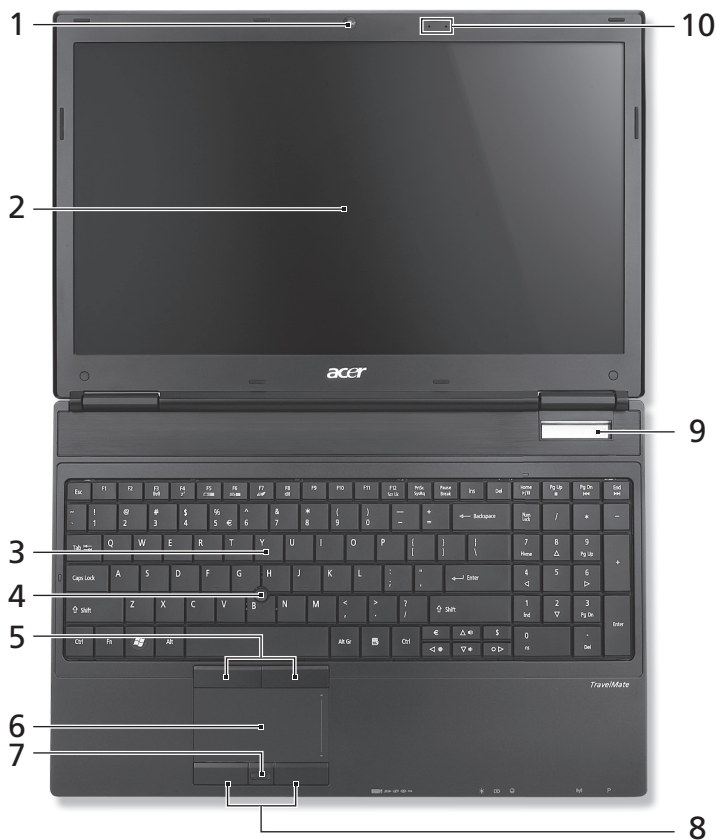











#	Icona	Elemento	Descrizione
1		Webcam Acer Crystal Eye	Web camera per la comunicazione video (solo per alcuni modelli).
2		Display	Cristalli liquidi (Liquid-Crystal Display; LCD), per una visualizzazione confortevole (la configurazione può variare in relazione al modello).
3		Tastiera	Per l'immissione di dati sul computer.
4		FineTrack	Dispositivo di puntamento sensibile al tocco con funzioni simili a quelle del mouse del computer quando utilizzato con i pulsanti per fare clic.
5		Tasti FineTrack (sinistra e destra)	Ha la stessa funzione dei tasti sinistro e destro del mouse quando utilizzato con il FineTrack al centro della tastiera.
6		Touchpad	Dispositivo di puntamento sensibile al tocco con funzioni simili a quelle di un comune mouse.
7		Letto di impronte digitali Acer Bio- Protection	Il pulsante centrale ha la funzione di lettore di impronte digitali Acer Bio-Protection, in grado di supportare Pre-Boot Authentication (PBA), protezione del computer e Acer FingerLaunch.
8		Tasti clic (sinistra e destra)	I tasti destra e sinistra hanno le stesse funzioni dei tasti destra e sinistra del mouse.
9		Interruttore alimentazione	Accende/spegne il computer.
10		Microfoni	Microfoni stereo interni per la registrazione di audio.

## Tasti di scelta rapida





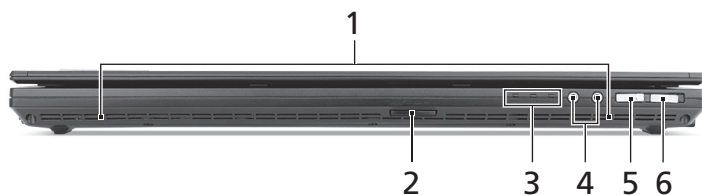

Il computer utilizza i tasti di scelta o le combinazioni di tasti per l'accesso a molti controlli del computer come luminosità dello schermo e uscita volume.

Per attivare i tasti di scelta rapida, tenere premuto **<Fn>** e premere l'altro tasto della combinazione.

Tasti di scelta rapida	Icona	Funzione	Descrizione
<Fn> + <F3>		Comunicazioni	Attiva/disattiva i dispositivi di comunicazione del computer (I dispositivi di comunicazione possono variare in relazione alla configurazione).
<Fn> + <F4>		Sospensione	Attiva la modalità sospensione del computer.
<Fn> + <F5>		Passaggio da uno schermo all'altro	Consente la commutazione in uscita display tra video del display o monitor esterno (se collegato) e entrambi.
<Fn> + <F6>		Disattiva display	Disattiva la retroilluminazione dello schermo per risparmiare energia. Premere un tasto qualsiasi per tornare allo stato precedente.
<Fn> + <F7>		Attivazione e disattivazione del touchpad	Attiva e disattiva il touchpad.
<Fn> + <F8>		Attivazione e disattivazione degli altoparlanti	Attiva e disattiva gli altoparlanti.
<Fn> + <Δ>		Aumento del volume	Aumenta il volume.
<Fn> + <▽>		Riduzione del volume	Riduce il volume.
<Fn> + <▷>		Aumento della luminosità	Consente di aumentare la luminosità dello schermo.
<Fn> + <◁>		Riduzione della luminosità	Riduce la luminosità dello schermo.

## Vista frontale in dettaglio



#	Icona	Elemento	Descrizione
1		Altoparlanti	Gli altoparlanti a sinistra e a destra forniscono l'uscita audio stereo.
2		Lettore di schede multiple	Supporta Secure Digital (SD), MultiMediaCard (MMC), Memory Stick (MS), Memory Stick Pro (MS PRO), xD-Picture Card (xD). <b>Nota:</b> Premere per rimuovere/installare la scheda. È possibile utilizzare una sola scheda di memoria alla volta.
3		Indicatore di accensione/alimentazione	Indicano lo stato di accensione/alimentazione del computer.
		Indicatore batteria	Indicano lo stato della batteria del computer. <b>1. In carica:</b> Luce di colore giallo quando la batteria è in ricarica. <b>Completamente carica:</b> Luce di colore blu quando è nella modalità AC.
		Indicatore disco rigido	Si accende quando l'hard disk è attivo.
4		Jack ingresso microfono	Accetta ingressi provenienti da microfoni esterni.
		Jack auricolari/altoparlante/line-out	Effettua il collegamento ai dispositivi audio line-out (ad es., altoparlanti, auricolari).
5		Tasto comunicazioni	Attiva/disattiva i dispositivi di comunicazione del computer (I dispositivi di comunicazione possono variare in relazione alla modello).

#	Icona	Elemento	Descrizione
6	<b>P</b>	Tasto Acer PowerSmart	Per attivare la modalità di risparmio energetico (la configurazione può variare in relazione al modello).
		Tasto P	Tasto programmabile (la configurazione può variare in relazione al modello).





## Vista posteriore

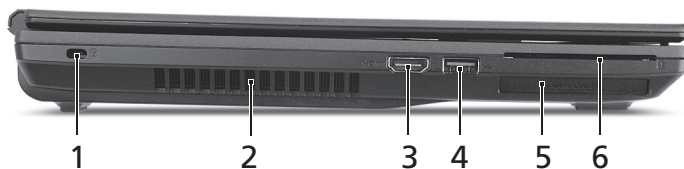

#	Icona	Elemento	Descrizione
1		Jack CC-in	Per il collegamento all'adattatore CA.
2		Porta Ethernet (RJ-45)	Effettua il collegamento a una rete con Ethernet 10/100/1000.
3		Porta modem (RJ-11)	Per il collegamento alla linea telefonica.
4		Batteria	Fornisce alimentazione al computer quando viene utilizzato senza corrente elettrica.
5		Porta display esterno (VGA)	Effettua il collegamento a un dispositivo di visualizzazione (ad es., monitor esterno, proiettore LCD).

## Vista da sinistra



#	Icona	Elemento	Descrizione
1		Slot blocco Kensington	<p>Per il collegamento al blocco di sicurezza dei computer Kensington-compatibili.</p> <p><b>Nota:</b> Avvolgere un cavo di sicurezza per computer intorno ad un oggetto fisso, ad esempio un tavolo o la maniglia di un cassetto chiuso a chiave. Inserire la serratura nel foro e girare la chiave per fissare il blocco. Sono disponibili anche modelli senza chiave.</p>
2		Aperture per la ventilazione	Permettono il raffreddamento del computer, anche dopo un uso prolungato.
3		Porta HDMI	Supporta collegamento per video digitali ad alta definizione.
4		Porta USB 2.0	Effettua il collegamento ai dispositivi USB 2.0 (ad es., mouse USB, fotocamera USB).
5		Slot ExpressCard/54	<p>Accetta un modulo ExpressCard/54 o ExpressCard/34.</p> <p><b>Nota:</b> Premere per rimuovere/ installare la scheda.</p>
6		Slot SmartCard	Accetta la SmartCard TravelMate.

## Vista da destra







#	Icona	Elemento	Descrizione
1		Unità ottica installata in Acer MediaBay	Unità ottica inseribile a caldo in Acer MediaBay; accetta CD o DVD. <b>Nota:</b> L'Acer MediaBay può accettare adattatori contenenti: una unità ottica, un disco rigido secondario, un pacco batteria secondario o un salva peso.
2		Indicatore accesso disco ottico	Si accende quando il disco ottico è attivo.
3		Tasto di espulsione del disco ottico	Espelle il disco ottico dall'unità.
4		Foro di espulsione di emergenza	Espelle il vassoio del disco ottico se il computer è spento. <b>Nota:</b> Inserire la punta di un fermaglio nel foro di apertura di emergenza per espellere il vassoio dell'unità ottica quando il computer è spento.
5		Porte USB 2.0	Effettua il collegamento ai dispositivi USB 2.0 (ad es., mouse USB, fotocamera USB).

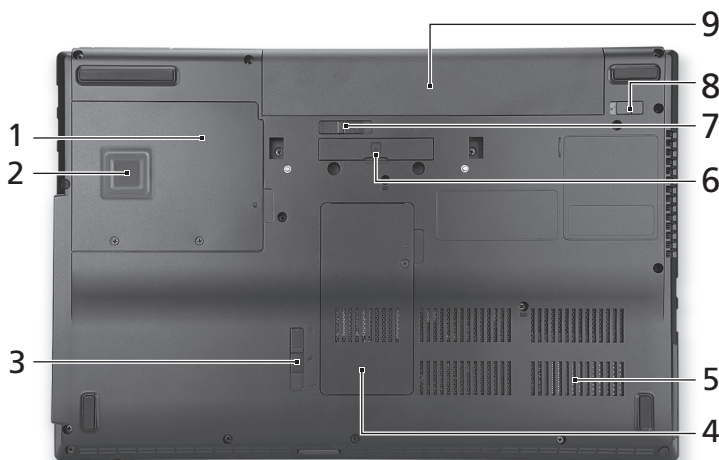

## Vista base



#	Icona	Elemento	Descrizione
1		Alloggiamento per il disco rigido	Alloggia il disco rigido del computer (fissato con viti).
2		Acer DASP (Disk Anti-Shock Protection – Protezione disco anti-shock)	Protegge l'unità disco rigido da urti e colpi.
3		Chiusura a scatto Acer MediaBay	Blocco e sblocco unità Acer MediaBay.
4		Vano per la memoria	Contiene la memoria principale del computer.
5		Aperture per la ventilazione e ventola di raffreddamento	Permettono il raffreddamento del computer, anche dopo un uso prolungato. <b>Nota:</b> Non coprire e non ostruire l'apertura.
6		Connettore Acer ezDock II/II+	Connette all'Acer ezDock II/II+.
7		Gancio di rilascio della batteria	Per togliere la batteria.
8		Blocco batteria	Blocca la batteria al suo posto.
9		Alloggiamento della batteria	Contiene il pacco batteria del computer.

## Condizioni operative

---

- Temperatura:
    - Di esercizio: da 5°C a 35°C
    - Non di esercizio: da -20°C a 65°C
  - Umidità (senza condensa):
    - Di esercizio: da 20% a 80%
    - Non di esercizio: da 20% a 80%
-

# Serie de portátiles TravelMate

Guía rápida

© 2010 Reservados todos los derechos.

Guía rápida de la serie de portátiles TravelMate

Versión original: 07/2010

Número de modelo: \_\_\_\_\_

Número de serie: \_\_\_\_\_

Fecha de compra: \_\_\_\_\_

Lugar de compra: \_\_\_\_\_

# Primero lo más importante

Le agradecemos que haya elegido el ordenador portátil de Acer para satisfacer sus necesidades de informática móvil.

## Sus guías

Para ayudarle a utilizar el ordenador portátil Acer, hemos elaborado un conjunto de guías:

En primer lugar, el **póster de configuración** contiene información de ayuda para configurar su ordenador.

La **Guía de usuario genérica de la serie TravelMate** en formato impreso contiene información útil aplicable a todos los modelos de productos de la serie TravelMate. Contempla aspectos básicos como el uso del teclado, el audio, etc. No obstante, no se olvide que debido a su carácter, la **AcerSystem User Guide** mencionada a continuación se referirá ocasionalmente a las funciones o características incluidas sólo en ciertos modelos de la serie, pero no necesariamente al modelo que haya adquirido usted. Dichos ejemplos se marcan en el texto del idioma como por ejemplo "sólo en determinados modelos".

La **Guía rápida** presenta las características y funciones básicas de su nuevo ordenador. Si desea más información sobre cómo puede su ordenador ayudarle a ser más productivo, consulte la **AcerSystem User Guide**. Esa guía contiene información detallada sobre temas como utilidades del sistema, recuperación de datos, opciones de expansión y resolución de problemas. Además, contiene información sobre garantías y las normativas generales y advertencias de seguridad para su ordenador portátil. Está disponible en PDF (Formato de Documento Portátil) y viene precargada en su ordenador portátil. Siga estos pasos para acceder al manual:

- 1 Haga clic en **Inicio > Todos los programas > AcerSystem**.
- 2 Haga clic en **AcerSystem User Guide**.



.....

**Nota:** Para poder ver el archivo, debe tener instalado Adobe Reader. Si no lo tiene instalado, haga clic en **AcerSystem User Guide** para que se ejecute el programa de instalación de Adobe Reader. Siga las instrucciones en pantalla para completar la instalación. Para obtener información sobre cómo utilizar Adobe Reader, acceda al menú **Ayuda y soporte técnico**.

# Un paseo por el ordenador portátil Acer

Una vez configurado el ordenador del modo indicado en el póster, iniciaremos un paseo por su nuevo portátil Acer.

## Vista superior

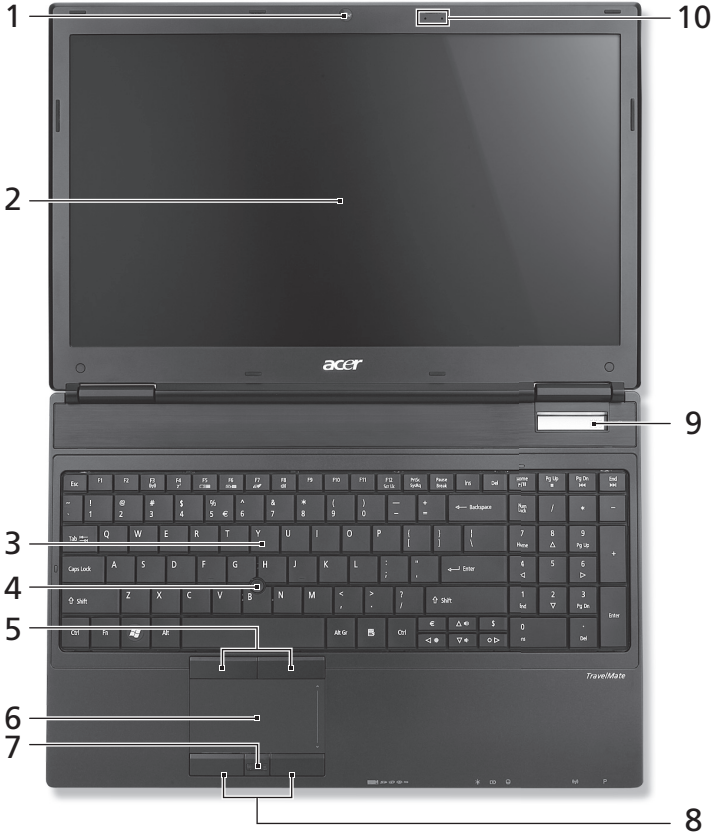











#	Icono	Elemento	Descripción
1		Webcam Acer Crystal Eye	Cámara Web para comunicación de vídeo (sólo en determinados modelos).
2		Visualización en pantalla	Pantalla de cristal líquido (LCD) es el dispositivo de salida visual del ordenador (la configuración puede variar según el modelo).
3		Teclado	Para introducir datos en su ordenador.
4		FineTrack	Dispositivo de punteo en pantalla táctil que funciona igual que un ratón de un ordenador cuando se utiliza junto con los botones de clic.
5		Botones de FineTrack (izquierdo y derecho)	Funciona igual que los botones izquierdo y derecho del ratón cuando al utilizarse junto con el teclado central FineTrack.
6		Panel táctil	Dispositivo apuntador táctil que funciona como un ratón de ordenador.
7		Lector de huellas digitales Acer Bio-Protection	El botón central sirve de lector de huella dactilar Acer Bio-Protection, compatible con la protección informática Pre-Boot Authentication (PBA), Acer FingerLaunch.
8		Botones de clic (izquierdo y derecho)	Los botones izquierdo y derecho funcionan como los botones izquierdo y derecho del ratón.
9		Interruptor de encendido	Enciende o apaga el ordenador.
10		Micrófonos	Micrófonos internos estéreo para la grabación de sonido.

## Teclas de acceso directo

El ordenador utiliza teclas de acceso directo o combinaciones de teclas para acceder a la mayoría de controles del ordenador como el brillo de la pantalla o la salida de volumen.





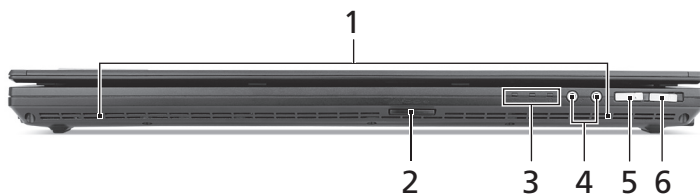

Para activar las teclas de acceso directo, mantenga pulsada la tecla **<Fn>** y pulse la siguiente tecla de la combinación.

Tecla de acceso directo	Icono	Función	Descripción
<Fn> + <F3>		Comunicación	Activa/desactiva los dispositivos de comunicación del ordenador (Los dispositivos de comunicación pueden variar según la configuración).
<Fn> + <F4>		Suspensión	Pone el ordenador en modo de suspensión.
<Fn> + <F5>		Selector de pantalla	Cambia la salida entre la pantalla y el monitor externo (si está conectado) o ambos.
<Fn> + <F6>		Apagado de pantalla	Apaga la luz de fondo de la pantalla para ahorrar energía. Pulse cualquier tecla para encenderla.
<Fn> + <F7>		Panel táctil	Enciende y apaga el panel táctil.
<Fn> + <F8>		Alternar altavoces	Activa o desactiva los altavoces.
<Fn> + <Δ>		Subir volumen	Sube el volumen.
<Fn> + <∇>		Bajar volumen	Baja el volumen.
<Fn> + <◀>		Aumentar brillo	Aumenta el brillo de la pantalla.
<Fn> + <▶>		Disminuir brillo	Disminuye el brillo de la pantalla.



## Vista frontal cerrada



#	Icono	Elemento	Descripción
1		Altavoces	Los altavoces frontal izquierdo y frontal derecho proporcionan una salida de audio estéreo.
2		Lector de tarjetas multifunción	Admite la tarjeta Secure Digital (SD), MultiMedia (MMC), Memory Stick (MS), Memory Stick PRO (MS PRO), xD-Picture (xD). <b>Nota:</b> Presionar para extraer/installar la tarjeta. Sólo puede funcionar una tarjeta en un momento dado.
3		Indicador de encendido	Proporciona información sobre el estado de energía del ordenador.
		Indicador de batería	Proporciona información sobre el estado de la batería. <b>1. Carga:</b> La luz se vuelve ámbar cuando se carga la batería. <b>2. Carga completa:</b> La luz se vuelve azul en modo de CA.
		Indicador de disco duro	Indica si la unidad de disco duro está activa.
4		Conector de entrada para micrófono	Permite la entrada de audio de micrófonos externos.
		Auriculares/altavoz/ conector de línea de salida	Conexión para dispositivos de salida de audio (p.ej., altavoces, auriculares, etc.).
5		Tecla de comunicación	Activa/desactiva los dispositivos de comunicación del ordenador (Los dispositivos de comunicación pueden variar según la modelo).

#	Icono	Elemento	Descripción
6	<b>P</b>	Teclas de Acer PowerSmart	Activa el modo de ahorro de energía del ordenador (la configuración puede variar según el modelo).
		Tecla P	Tecla programable (la configuración puede variar según el modelo).





## Vista trasera

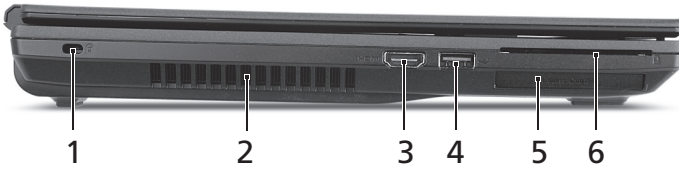

#	Icono	Elemento	Descripción
1		Conector de entrada de DC	Permite conectar a un adaptador de CA.
2		Puerto Ethernet (RJ-45)	Conexión para una red basada en Ethernet 10/100/1000.
3		Puerto para módem (RJ-11)	Conexión para una línea de teléfono.
4		Batería	Proporciona alimentación para que el ordenador se utilice mientras esté desconectado.
5		Puerto de visualización externo (VGA)	Permite conectar a un dispositivo de visualización (p.ej., monitor externo, proyector de LCD).

## Vista izquierda



#	Icono	Elemento	Descripción
1		Ranura de bloqueo Kensington	Permite conectar a un candado de seguridad para ordenador compatible con Kensington.  <b>Nota:</b> Coloque un cable de seguridad para ordenadores alrededor de un objeto fijo como una mesa o el tirador de un cajón cerrado con llave. Introduzca el candado en la ranura y gire la llave. También hay modelos sin llave.
2		Ranuras de ventilación	Permite que el ordenador esté frío, incluso tras un uso prolongado.
3		Puerto HDMI	Compatible con conexiones de vídeo digital de alta definición.
4		Puerto USB 2.0	Permite conectar a dispositivos USB 2.0 (p. ej., ratón USB, cámara USB).
5		Ranura para ExpressCard/54	Admite un módulo ExpressCard/54 o ExpressCard/34.  <b>Nota:</b> Presionar para extraer/instalar la tarjeta.
6		Ranura para SmartCard	Aceptación de tarjeta TravelMate SmartCard.

## Vista derecha



#	Icono	Elemento	Descripción
1		Unidad óptica instalada en la Acer MediaBay	Unidad óptica intercambiable en caliente en la Acer MediaBay; acepta CD o DVD. <b>Nota:</b> La Acer MediaBay admite un adaptador que contenga: una unidad óptica, una unidad de disco duro secundaria, una batería secundaria o un módulo de ahorro de peso.
2		Indicador de acceso del disco óptico	Se enciende cuando la unidad óptica está activa.
3		Botón de expulsión de la unidad óptica	Expulsa el disco óptico de la unidad.
4		Orificio de expulsión de emergencia	Expulsa la bandeja de la unidad óptica cuando el ordenador está apagado. <b>Nota:</b> Introduzca un clip sujetapapeles en el orificio de expulsión para expulsar la bandeja de la unidad óptica cuando el ordenador esté apagado.
5		Puertos USB 2.0	Conexión para dispositivos USB 2.0 (p.ej., ratón USB o cámara USB).

## Vista de la base

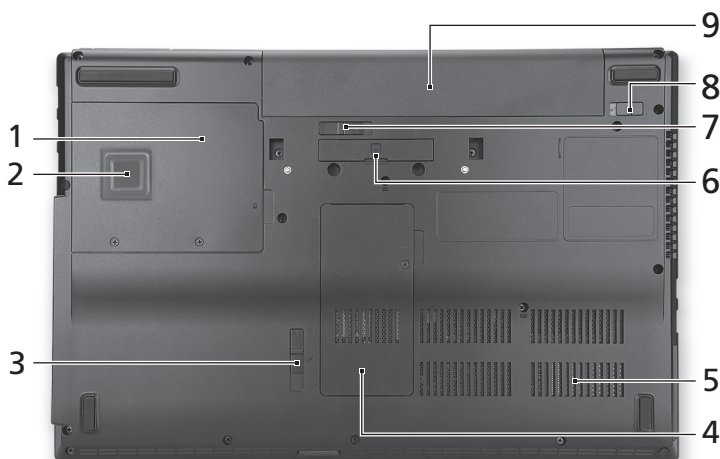

#	Icono	Elemento	Descripción
1		Compartimento del disco duro	Contiene el disco duro del ordenador (fijado con tornillos).
2		Acer DASP (Sistema de protección de disco antichoque)	Protege el disco duro contra golpes e impactos.
3		Lengüeta para extracción, Acer MediaBay	Dispositivo de bloqueo y desbloqueo, Acer MediaBay.
4		Compartimento de memoria	Contiene la memoria principal de ordenador.
5		Ranuras de ventilación y ventilador de refrigeración	Permite que el ordenador esté frío, incluso tras un uso prolongado. <b>Nota:</b> No tape ni obstruya la apertura.
6		Conector Acer ezDock II/II+	Conexión a Acer ezDock II/II+.
7		Pestillo de liberación de la batería	Libera la batería para poder sacarla.
8		Bloqueo de la batería	Permite que la batería quede trabada.
9		Compartimento de la batería	Aloja la batería del ordenador.

## Medio ambiente

---

- Temperatura:
    - Encendido: entre 5°C y 35°C
    - Apagado: entre -20°C y 65°C
  - Humedad (sin condensación):
    - Encendido: entre 20% y 80%
    - Apagado: entre 20% y 80%
-

## Notificacion Regulatoria Adicional

### [Argentina]

El portatil Acer viene con los modulos de telecomunicaciones aprobados ya incorporados para su conexion a la red. El numero de modelo y numero de homologacion especifico para estos modelos se refieren a continuacion.

#### [Modem]

Modelo: RD02-D330	CNC 54-4512
Modelo: Delphi_D40	CNC 53-4581
Modelo: Delphi_D40 (AM5)	CNC 54-5681

#### [Bluetooth]

Modelo: BCM92045NMD	CNC 16-4062
---------------------	-------------

#### [802.11AGN]

Modelo: 4965AGN	CNC C-5421
Modelo: BCM94321MC	CNC C-5225
Modelo: 512AN_MMW	CNC C-6399
Modelo: 533AN_MMW	CNC C-6385

#### [802.11ABG]

Modelo: 4965AG_	CNC C-5424
Modelo: WM3945ABG	CNC C-4531
Modelo: AR5BXB6	CNC C-4340





#### [802.11BG]

Modelo: BCM94311MCG	CNC C-4250
Modelo: AR5BXB63	CNC C-5448
Modelo: BCM94312MCG	CNC C-5871



### [Brasil] Noticia adicional de regulamento Anatel

Os componentes de telecomunicacao usados nos notebooks Acer em Portugues sao homologados atendendo a requisicao da Agencia Nacional de Telecomunicacoes Anatel, conforme referencia abaixo:

#### [Modem]

Modelo: RD02-D330	 1406-05-1675	
Modelo: Delphi_D40	 0455-06-2565	 (01) 0789 834989 0382

#### [Bluetooth]

Modelo: BCM92045NMD	 0578-05-1869	 0107898349891648
------------------------	--------------------------------------------------------------------------------------------------	---------------------------------------------------------------------------------------------------------

## [802.11AGN]

Modelo: 4965AGN	 ANATEL 0578-07-2198	 (01)0789 8355950322
Modelo: BCM94321MC	 ANATEL 1761-06-1869	 0107898349891945
Modelo: 512AN_MMW	 ANATEL 0807-08-2198	 (01) 07898355950018
Modelo: 512AN_HMW	 ANATEL 0800-08-2198	 (01) 07898355950025
Modelo: 533AN_MMW	 ANATEL 0809-08-2198	 (01) 07898355950032
Modelo: 533AN_HMW	 ANATEL 0812-08-2198	 (01) 07898355950049





## [802.11BGN]

Modelo: AR5B91	 ANATEL 1182-08-3987	 7898915959 50 5
-------------------	----------------------------------------------------------------------------------------------------------	------------------------------------------------------------------------------------------------------

## [802.11ABG]

Modelo: 4965AG_	 ANATEL 0350-07-2198	 (01)07898355950339
Modelo: WM3945ABG	 ANATEL 0151-06-2198	 0107898355950083
Modelo: AR5XB6	 ANATEL 1188-05-2634	 0107898914152020

## [802.11BG]

Modelo: BCM94311MCG	 ANATEL 0979-05-1869	 0107898349891747
Modelo: AR5XB63	 ANATEL 1188-05-2634	 0107898915959123
Modelo: BCM94312MCG	 ANATEL 1558-07-1869	 (01)07898349892140



# Portátil Série TravelMate

Guia rápido

© 2010 Todos os Direitos Reservados.

Guia rápido do Portátil Série TravelMate

Edição Original: 07/2010

Número de Modelo: \_\_\_\_\_

Número de Série: \_\_\_\_\_

Data de Compra: \_\_\_\_\_

Local de Aquisição: \_\_\_\_\_

# Primeiro que tudo

Gostaríamos de lhe agradecer por ter escolhido um computador portátil Acer para preencher as suas necessidades de computador móvel.

## Os seus manuais

Para o ajudar a usar o seu computador portátil Acer, preparámos uma série de manuais:

Antes de mais, o **cartaz de configuração** ajuda-o a iniciar e a configurar o seu computador.

O **Manual Genérico do utilizador da Série TravelMate** contém informações úteis que se aplicam a todos os modelos da série de produtos TravelMate. Abrange tópicos básicos como a utilização do teclado, áudio, etc. Pedimos a sua compreensão para o facto de, pela sua natureza, o **AcerSystem User Guide** abaixo mencionados referem-se ocasionalmente a funções ou funcionalidades apenas aplicáveis a determinados modelos da série, mas não necessariamente ao modelo específico que adquiriu. Tais situações estão assinaladas no texto com expressões como "apenas em certos modelos".

Este **Guia rápido** apresenta as características e funções básicas do seu novo computador. Para mais detalhes sobre como o seu computador o pode ajudar a ser mais produtivo, consulte o **AcerSystem User Guide**. Esse manual contém informações pormenorizadas sobre temas como utilitários do sistema, recuperação de dados, opções de expansão e solução de problemas. Além disso, contém a informação da garantia e as regulamentações gerais e notas de segurança para o seu computador portátil. Está disponível no formato PDF (Portable Document Format) e vem já instalado no seu computador. Siga estes passos para o aceder:

- 1 Clique em **Iniciar > Todos os programas > AcerSystem**.
- 2 Clique em **AcerSystem User Guide**.



.....

**Nota:** é necessário instalar o Adobe Reader para visualizar o ficheiro. Se o Adobe Reader não estiver instalado no seu computador, ao clicar em **AcerSystem User Guide** é executado o programa de instalação do Acrobat Reader. Siga as instruções do ecrã para finalizar a instalação. Para obter instruções sobre como utilizar o Adobe Reader, vá ao menu **Ajuda e Suporte**

# Visita guiada ao seu computador portátil Acer

Após montar o computador tal como indicado na ilustração do cartaz, deixe-nos mostrar-lhe o seu novo computador portátil Acer.

## Vista de cima

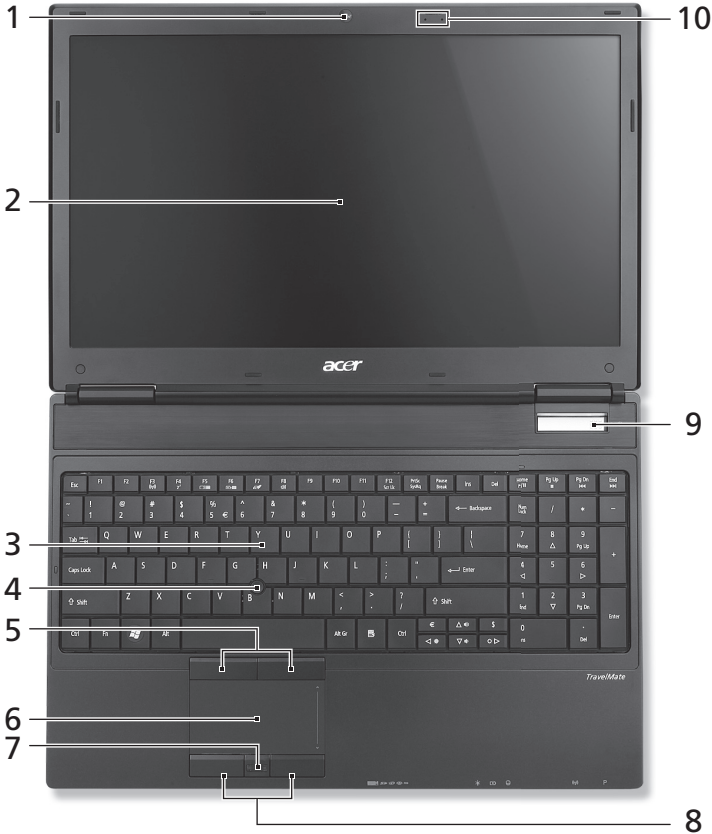











#	Ícone	Item	Descrição
1		Webcam Acer Crystal Eye	Webcam para comunicação por vídeo (apenas em certos modelos).
2		Ecrã	Ecrã de cristais líquidos (LCD), permite visualizar a informação do computador (a configuração pode variar consoante o modelo).
3		Teclado	Para introduzir informações no seu computador.
4		FineTrack	Dispositivo apontador sensível ao toque com funções equivalentes a um rato de computador quando utilizado em conjunto com os botões.
5		Botões de FineTrack (esquerdo e direito)	Funcionam como os botões esquerdo e direito do rato quando usados em conjunto com o teclado central FineTrack.
6		Teclado tátil	Dispositivo apontador sensível ao toque, que funciona como um rato de computador.
7		Leitor de impressões digitais Acer Bio-Protection	O botão central serve como leitor de impressões digitais Acer Bio-Protection, compatível com a protecção de computador Pre-Boot Authentication (PBA), Acer FingerLaunch.
8		Botões de clique (esquerdo e direito)	Os botões esquerdo e direito funcionam como os botões esquerdo e direito de um rato.
9		Interruptor de energia	Liga e desliga o computador.
10		Microfones	Microfones internos, estéreo, para gravação de som.

## Teclas de atalho





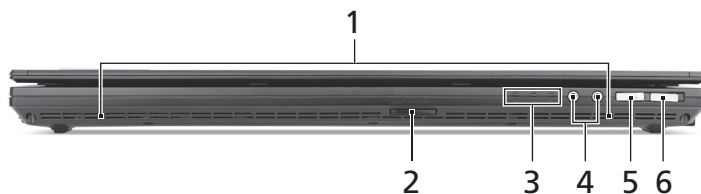

O computador utiliza teclas de atalho ou combinações de teclas para aceder à maior parte dos seus comandos, tais como a luminosidade do ecrã e o volume de saída.

Para activar as teclas de atalho, prima e mantenha premida a tecla **<Fn>** antes de premir a outra tecla na combinação de teclas de atalho.

Tecla de atalho	Ícone	Função	Descrição
<Fn> + <F3>		Comunicação	Activa/desactiva os dispositivos de comunicação do computador (os dispositivos de comunicação podem variar consoante a configuração).
<Fn> + <F4>		Suspensão	Coloca o computador no modo de Suspensão.
<Fn> + <F5>		Comutação de visualização	Alterna a saída entre o ecrã de visualização, o monitor externo (se está ligado) e ambos.
<Fn> + <F6>		Ecrã desligado	Desliga a luz de fundo do ecrã de visualização para economizar energia. Prima qualquer tecla para retomar a actividade.
<Fn> + <F7>		Comutação de touchpad (teclado táctil)	Liga e desliga o teclado táctil.
<Fn> + <F8>		Comutação de altifalante	Liga e desliga os altifalantes.
<Fn> + <Δ>		Aumentar volume	Aumenta o volume de som.
<Fn> + <▽>		Diminuir volume	Diminui o volume de som.
<Fn> + <▷>		Aumentar luminosidade	Aumenta a luminosidade do ecrã.
<Fn> + <◁>		Reduzir luminosidade	Reduz a luminosidade do ecrã.

## Vista frontal, fechado



#	Ícone	Item	Descrição
1		Altifalantes	Os altifalantes frontal esquerdo e frontal direito permitem saída de áudio estéreo.
2		Leitor de cartões vários-em-um	Aceita cartões Secure Digital (SD), MultiMediaCard (MMC), Memory Stick (MS), Memory Stick PRO (MS PRO), xD-Picture Card (xD). <b>Nota:</b> Empurre para remover/instalar o cartão. Apenas pode ser utilizado um cartão de cada vez.
3		Indicador de alimentação	Indica o estado da alimentação do computador.
		Indicador da bateria	Indica o estado da bateria do computador. <b>1. A carregar:</b> A luz é âmbar quando a bateria está a carregar. <b>2. Carga completa:</b> A luz é azul no modo CA.
		Indicador HDD	Indica quando o disco rígido está activo.
4		Conector de entrada do microfone	Aceita entradas de microfones externos.
		Tomada de auscultadores/altifalante/saída	Liga a dispositivos de saída de áudio (por exemplo, altifalantes, auscultadores).
5		Tecla de comunicações	Activa/desactiva os dispositivos de comunicação do computador (os dispositivos de comunicação podem variar consoante a modelo).
6	<b>P</b>	Tecla Acer PowerSmart	Coloca o seu computador em modo de poupança de energia (a configuração poderá variar consoante o modelo).
		Tecla P	Tecla programável (a configuração pode variar consoante o modelo).

## Visão traseira



#	Ícone	Item	Descrição
1		Tomada de entrada CC	Liga a um adaptador CA.
2		Porta Ethernet (RJ-45)	Liga a uma rede Ethernet de base 10/100/1000.
3		Porta modem (RJ-11)	Liga a uma linha telefónica.
4		Bateria	Fornece energia ao computador para utilização quando desligado da corrente.
5		Ligação a ecrã externo (VGA)	Liga a um dispositivo de visualização (por exemplo, monitor externo, projector LCD).



## Vista esquerda

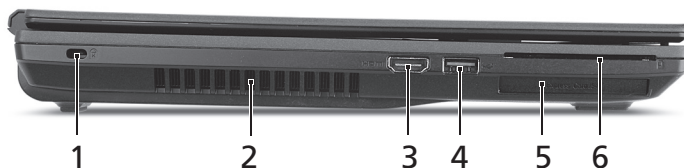

#	Ícone	Item	Descrição
1		Ranhura para fecho Kensington	Liga a um cadeado de segurança Kensington (ou compatível). <b>Nota:</b> Enrole o cabo de bloqueio de segurança do computador em torno de um objecto imóvel, como por exemplo uma mesa ou o puxador de uma gaveta fechada. Introduza o cabo de segurança na ranhura e rode a chave para proteger o bloqueio. Também estão disponíveis modelos sem chave.
2		Ranhuras de ventilação	Permite ao computador manter-se fresco, mesmo após uso prolongado.
3		Porta HDMI	Suporta ligações de vídeo digital de alta definição.
4		Porta USB 2.0	Liga a dispositivos USB 2.0 (por ex. rato USB, câmara USB).
5		Ranhura para ExpressCard/54	Aceita um módulo de ExpressCard/54 ou ExpressCard/34. <b>Nota:</b> Empurre para remover/instalar o cartão.
6		Ranhura de SmartCard	Aceita o TravelMate SmartCard.

## Vista direita



#	Ícone	Item	Descrição
1		Unidade óptica instalada no Acer MediaBay	Unidade óptica de troca dinâmica no Acer MediaBay: aceita CDs ou DVDs. <b>Nota:</b> O Acer MediaBay aceita um adaptador contendo: uma unidade óptica, um disco rígido secundário, uma bateria secundária ou tampa protectora.
2		Indicador de acesso do disco óptico	Acende quando a unidade óptica está activa.
3		Botão de ejeção da unidade óptica	Ejecta o disco óptico da unidade.
4		Furo de ejeção de emergência	Ejecta o tabuleiro da unidade óptica quando o computador está desligado. <b>Nota:</b> Introduza um clipe no orifício de ejeção de emergência, para a unidade óptica ejectar o tabuleiro quando desligado o computador.
5		Portas USB 2.0	Liga a dispositivos USB 2.0 (por exemplo, rato USB, câmara USB).

## Visão da base

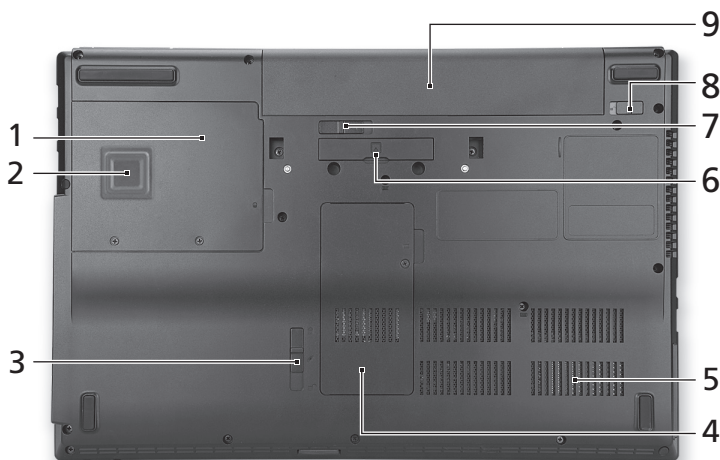

#	Ícone	Item	Descrição
1		Compartimento do disco rígido	Aloja o disco rígido do computador (seguro por parafusos).
2		Acer DASP (Protecção anticolisão do disco)	Protege a unidade do disco rígido de choques e pancadas.
3		Trinco de libertação do Acer MediaBay	Para prender ou libertar o dispositivo Acer MediaBay.
4		Compartimento da memória	Aloja a memória principal do computador.
5		Ranhuras de ventilação e ventoinha de arrefecimento	Permite ao computador manter-se fresco, mesmo após uso prolongado. <b>Nota:</b> Não tape nem obstrua a abertura.
6		Conector Acer ezDock II/II+	Liga ao Acer ezDock II/II+.
7		Patilha de libertação da bateria	Liberta a bateria para remoção.
8		Bloqueio da bateria	Bloqueia a bateria, mantendo-a no sítio.
9		Baía da bateria	Contém a bateria do computador.

## Ambiente

---

- Temperatura:
    - Funcionamento: 5°C a 35°C
    - Não em funcionamento: -20°C a 65°C
  - Humidade (não condensação):
    - Funcionamento: 20% a 80%
    - Não em funcionamento: 20% a 80%
-

# TravelMate Notebook Series

Snelgids

© 2010 Alle rechten voorbehouden.

TravelMate Notebook Series Snelgids  
Oorspronkelijke uitgave: 07/2010

Modelnummer: \_\_\_\_\_

Serienummer: \_\_\_\_\_

Aankoopdatum: \_\_\_\_\_

Plaats van aankoop: \_\_\_\_\_

# Voordat u aan de slag gaat

Bedankt dat u hebt gekozen voor een notebook van Acer als oplossing voor uw mobiele computereisen.

## Uw gidsen

Om u te helpen met het werken op het Acer notebook hebben we een aantal gidsen ontworpen:

Allereerst helpt de **instelkaart** u bij het instellen van uw computer.

De **Algemene gebruikershandleiding van de TravelMate Series** bevat handige informatie die van toepassing zijn op alle modellen uit de TravelMate productreeks. De handleiding behandelt basale onderwerpen, zoals de het gebruik van het toetsenbord, geluid, enz. Vandaar dat zowel de **AcerSystem User Guide** af en toe naar functies of kenmerken verwijzen die slechts voor enkele modellen in de reeks gelden, en dus niet noodzakelijk voor het model dat u heeft aangeschaft. Dit wordt in de tekst aangegeven met opmerkingen in de trand van "alleen voor bepaalde modellen".

Met de **Snelgids** krijgt u een introductie in de basiseigenschappen en functies van uw nieuwe computer. Als u meer wilt weten over hoe uw computer u kan helpen productiever te werken, raadpleeg dan de **AcerSystem User Guide**. Deze Gebruikershandleiding bevat gedetailleerde informatie over onderwerpen zoals systeemfuncties, gegevensherstel, uitbreidingsopties en probleem oplossen. Daarnaast bevat het informatie over garantie en de algemene voorwaarden en veiligheid voor uw notebook. Het is als Portable Document Format (PDF) beschikbaar en is al van te voren op uw notebook gezet. Volg deze stappen voor toegang tot dit document:

- 1 Klik op **Start > Alle Programma's > AcerSystem**.
- 2 Klik vervolgens op **AcerSystem User Guide**.



-----

**Opmerking:** Als u het bestand wilt inzien, dient Adobe Reader te zijn geïnstalleerd. Als Adobe Reader nog niet op uw computer is geïnstalleerd, wordt, als u op **AcerSystem User Guide** klikt, eerst het installatieprogramma van Adobe Reader gestart. Volg de instructies op het scherm om het programma te installeren. Gebruiksaanwijzingen bij Adobe Reader vindt u in het menu **Help en Ondersteuning**.

# Rondleiding door uw Acer notebook

Nadat u de computer hebt ingesteld zoals is beschreven op de poster, bent u nu klaar voor een rondleiding door de nieuwe Acer notebook.

## Bovenkant

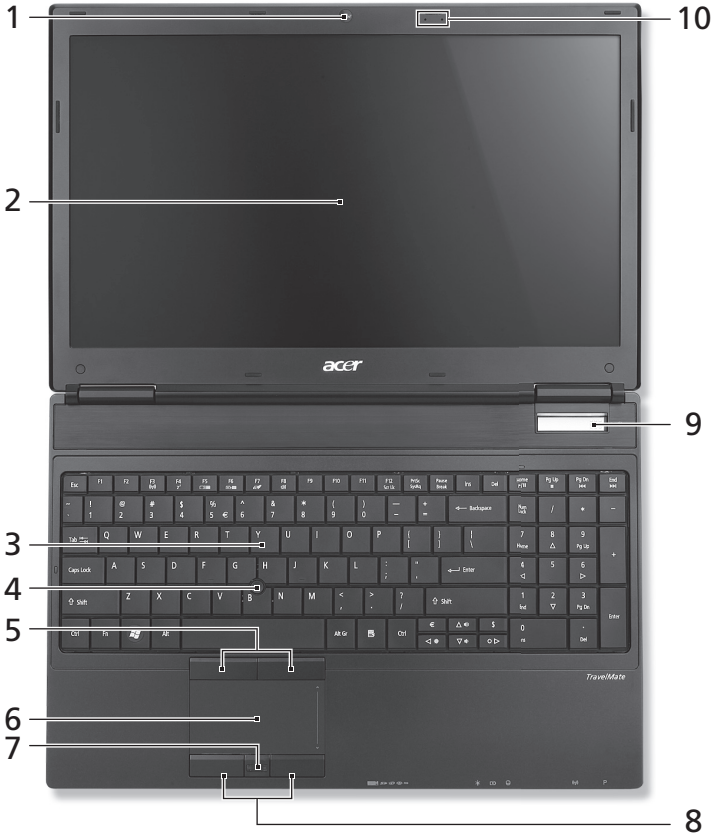













#	Pictogram	Item	Beschrijving
1		Acer Crystal Eye webcam	Webcam voor videocommunicatie (alleen voor bepaalde modellen).
2		Beeldscherm	Liquid-Crystal Display (LCD) genoemd, geeft de output van de computer weer (configuratie kan per model verschillen).
3		Toetsenbord	Om gegevens in te voeren in de computer.
4		FineTrack	Tastgevoelig aanwijsapparaat dat functioneert als een computermuis indien gebruikt met de kliktoetsen.
5		FineTracktoetsen (links en rechts)	Functioneert als de linker en rechter muistoetsen indien gebruikt met de FineTrack in het midden van het toetsenbord.
6		Touchpad	Tastgevoelig aanwijsapparaat dat functioneert als een computermuis.
7		Acer Bio-Protection vingerafdruklezer	De middelste knop dient als de Acer Bio-Protection vingerafdruklezer, met ondersteuning voor computerbeveiliging d.m.v. Pre-Boot Authentication (PBA), Acer FingerLaunch.
8		Kliktoetsen (links en rechts)	De toetsen links en rechts functioneren als de linker en rechter muistoetsen.
9		Aan/uit-toets	Schakelt de computer aan en uit.
10		Microfoons	Stereo interne microfoons voor geluidsopname.

## Sneltoetsen

De computer gebruikt sneltoetsen of toetscombinaties voor toegang tot de meeste besturingselementen, zoals helderheid en geluidsvolume.

Om een sneltoets te gebruiken drukt u de **<Fn>** -toets in voordat u de andere toets van de combinatie indrukt.

Sneltoets	Pictogram	Functie	Beschrijving
<Fn> + <F3>		Communicatie	Schakelt de communicatie-apparaten van de computer in/uit. (Communicatieapparaten kunnen verschillen per configuratie).
<Fn> + <F4>		Standby	Hiermee plaatst u de computer in de Standby-stand.
<Fn> + <F5>		Schakeltoets voor beeldscherm	Schakelt de weergave-uitvoer tussen het scherm, externe monitor (indien aangesloten) en beide.
<Fn> + <F6>		Beeldscherm uit	Hiermee schakelt u de lamp van het beeldscherm uit om stroom te besparen. Druk op een willekeurige toets om het beeldscherm weer te activeren.
<Fn> + <F7>		Schakeltoets voor touchpad	Schakelt het touchpad in en uit.
<Fn> + <F8>		Schakeltoets voor luidspreker	Hiermee schakelt u de luidsprekers in en uit.
<Fn> + <Δ>		Volume omhoog	Hiermee verhoogt u het luidsprekervolume.
<Fn> + <▽>		Volume omlaag	Hiermee verlaagt u het luidsprekervolume.
<Fn> + <▷>		Helderheid verhogen	Verhoogt de helderheid van het beeldscherm.
<Fn> + <◁>		Helderheid verlagen	Hiermee verlaagt u de helderheid van het beeldscherm.



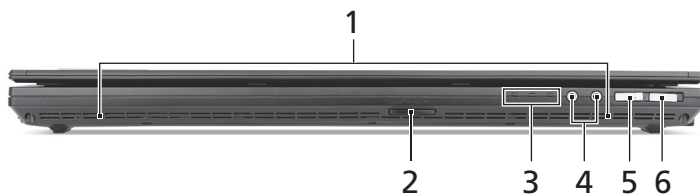

## Voorkant gesloten



#	Pictogram	Item	Beschrijving
1		Luidsprekers	De luidsprekers linksvoor en rechtsvoor zorgen voor stereogeluid.
2		Meer-in-één-kaartlezer	<p>Accepteert Secure Digital (SD), MultiMediaCard (MMC), Memory Stick (MS), Memory Stick PRO (MS PRO) xD-Picture Card (xD).</p> <p><b>Opmerking:</b> Duwen om de kaart te verwijderen/plaatsen. Slechts één kaart tegelijk mag gebruikt worden.</p>
3		Stroomindicator	Geeft de vermogenstatus van de computer aan.
		Accu-indicator	<p>Geeft de batterijstatus van de computer aan.</p> <p><b>1. Opladen:</b> Het licht is oranje als de batterij wordt opgeladen.</p> <p><b>2. Volledig opgeladen:</b> Het licht is blauw in de AC-modus.</p>
		HDD-indicator	Licht op wanneer de harde schijf actief is.
4		Aansluiting voor Microfoon-in	Aansluitingen voor externe microfoon.
		Aansluiting voor hoofdtelefoon/luidspreker/lijn-uit	Aansluiting voor lijn-uit audioapparaten (bijv. luidsprekers, hoofdtelefoon).
5		Communicatietoets	Schakelt de communicatie-apparaten van de computer in /uit. (Communicatieapparaten kunnen verschillen per model).
6		Acer PowerSmart-toets	Plaats de computer in de energie besparende modus (configuratie kan per model verschillen).
		P-toets	Programmeerbare toets (configuratie kan per model verschillen).





## Achterkant

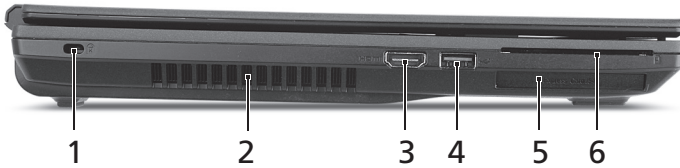

#	Pictogram	Item	Beschrijving
1		Gelijkstroomaansluiting	Aansluiting voor een adapter.
2		Ethernetpoort (RJ-45)	Aansluiting voor een op Ethernet 10/100/1000-gebaseerd netwerk.
3		Modem (RJ-11) poort	Aansluiting voor een telefoonlijn.
4		Accu	Levert de energie als de computer niet op het netstroom is aangesloten.
5		Externe weergavepoort (VGA)	Aansluiting voor een beeldscherm (bijv. een externe monitor, LCD-projector).

## Linkerkant



#	Pictogram	Item	Beschrijving
1		Kensington-slot sleuf	Aansluiting voor een Kensington-compatibel computerbeveiligingsslot. <b>Opmerking:</b> Wikkel een kabel rond een vast, onwrikbaar object, zoals een tafel of een handgreep van een lade. Plaats het slot in de uitsparing en draai de sleutel om zodat het slot is vergrendeld. Er zijn ook modellen beschikbaar zonder Kensington-slot.
2		Ventilatie-sleuven	Zorgen dat de computer koel blijft, zelfs na langdurig gebruik.
3		HDMI-poort	Ondersteunt high-definition digitale videosignalen.
4		USB 2.0-poort	Aansluiting voor usb 2.0-apparaten (bijv. usb-muis, usb-camera).
5		ExpressCard/54 sleuf	Accepteert een ExpressCard/54 of ExpressCard/34 module. <b>Opmerking:</b> Duwen om de kaart te verwijderen/plaatsen.
6		SmartCard-sleuf	Accepteert de TravelMate SmartCard.





## Rechterkant

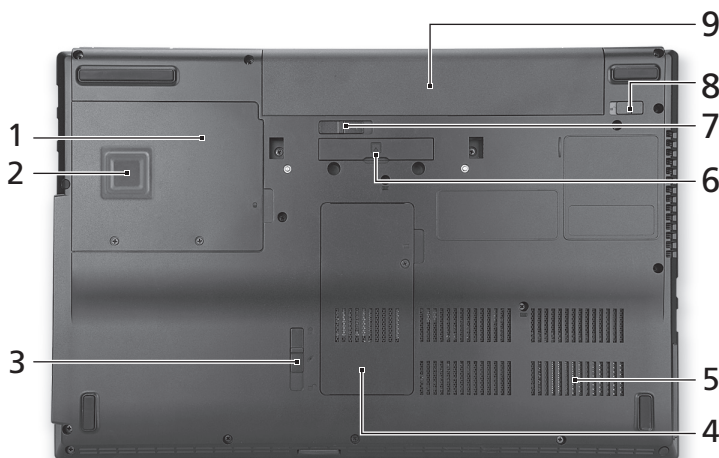

#	Pictogram	Item	Beschrijving
1		Optisch station in de Acer MediaBay	Hot-swappable optisch station in de Acer MediaBay; accepteert cd's of dvd's. <b>Opmerking:</b> De Acer MediaBay kan een adapter accepteren die het volgende bevat: een optische station, een tweede harde schijf, een tweede batterij of gewichtbesparing.
2		Toegangsindicator optische schijf	Brandt wanneer het optisch station actief is.
3		Uitwerpknop optisch station	Werpt de optische schijf uit het station.
4		Nood-uitwerpopening	Opent de lade van het optisch station wanneer de computer is uitgeschakeld. <b>Opmerking:</b> Steek een paperclip in de nooduitwerpopening om de lade van het optisch station uit te werpen als de computer is uitgeschakeld.
5		USB 2.0 poorten	Aansluitingen voor USB 2.0 apparaten (bijv. USB-muis, USB-camera).

## Onderkant



#	Pictogram	Item	Beschrijving
1		Harde schijf nis	Bevat de harde schijf van de computer (vastgeschroefd).
2		Acer DASP (Disk Anti-Shock Protection)	Beschermst de harde schijf tegen schokken en stoten.
3		Acer MediaBay vergrendeling	Vergrendelt of ontgrendelt Acer MediaBay-apparaten.
4		Geheugenvak	Bevat het hoofdgeheugen van de computer.
5		Ventilatiesleuven en koelventilator	Zorgen dat de computer koel blijft, zelfs na langdurig gebruik. <b>Opmerking:</b> Dek de opening nooit af.
6		Acer ezDock II/II+ connector	Aansluiting voor Acer ezDock II/II+.
7		Batterijvergrendeling	Maakt de batterij los.
8		Batterijgrendel	Vergrendelt de accu op z'n plaats.
9		Batterijnis	Bevat de batterij van de computer.

## Omgeving

---

- **Temperatuur:**
    - In gebruik: 5°C tot 35°C
    - Niet in gebruik: -20°C tot 65°C
  - **Vochtigheidsgraad (geen condensvorming):**
    - In gebruik: 20% tot 80%
    - Niet in gebruik: 20% tot 80%
-



# TravelMate Notebook-serien

Hurtigguide

© 2010 Med enerett.

Hurtigguide for TravelMate Notebook-serien  
Opprinnelig utgave: 07/2010

Modellnummer: \_\_\_\_\_

Serienummer: \_\_\_\_\_

Innkjøpsdato: \_\_\_\_\_

Innkjøpssted: \_\_\_\_\_

# Begynne med begynnelsen

Vi vil gjerne takke deg for at du har valgt en Acer-notebook til dine mobile databehandlingsbehov.

## Dine veiledere

Som hjelp til bruk av Acer-notebooken har vi utformet et sett av veiledere:

Til å begynne med vil **oppsettplakaten** hjelpe deg i gang med oppsettet av datamaskinen.

Den **generiske brukerveiledningen for TravelMate-serien** inneholder nyttig informasjon om alle modeller i TravelMate-produktserien. Den dekker grunnleggende emner som bruk av tastaturet og lyd, osv. Vennligst merk at **AcerSystem Brukerveiledning** som er nevnt nedenfor, fra tid til annen vil referere til funksjoner eller egenskaper som bare finnes på visse modeller i serien, men ikke nødvendigvis på den modellen du kjøpte. Slike forekomster er markert i teksten med språk som "bare for visse modeller".

I den trykte **Brukerhåndboken** får du en innføring i de grunnleggende egenskapene og funksjonene til den nye datamaskinen. Hvis du vil vite mer om hvordan datamaskinen kan gjøre deg mer produktiv, kan du slå opp i **AcerSystem User Guide**. Denne håndboken inneholder detaljert informasjon om emner som systemverktøy, datagjenvinning, utvidelsesalternativer og feilsøking/problemløsning. I tillegg finner du garantiopplysninger, generell informasjon og sikkerhetsmerknader for notisbokmaskinen din. Boken er tilgjengelig som PDF-fil (Portable Document Format) og leveres forhåndslestet på maskinen. Følg disse trinnene for å åpne den:

- 1 Klikk på **Start > Alle programmer > AcerSystem**.
- 2 Klikk på **AcerSystem User Guide**.



.....

**Merk:** Visning av filen krever at du har Adobe Reader installert. Hvis Adobe Reader ikke er installert på datamaskinen din, vil klikking på **AcerSystem User Guide** føre til at installeringsprogrammet for Adobe Reader kjøres i stedet. Følg instruksjonene på skjermen for å fullføre installeringen. Hvis du vil vite hvordan du bruker Adobe Reader, åpner du menyen **Hjelp og Støtte**.

# En omvisning i Acer-notebooken

Når du har satt opp datamaskinen som vist på plakaten, la oss ta en omvisning i din nye Acer-notisbokmaskin.

## Visning ovenfra

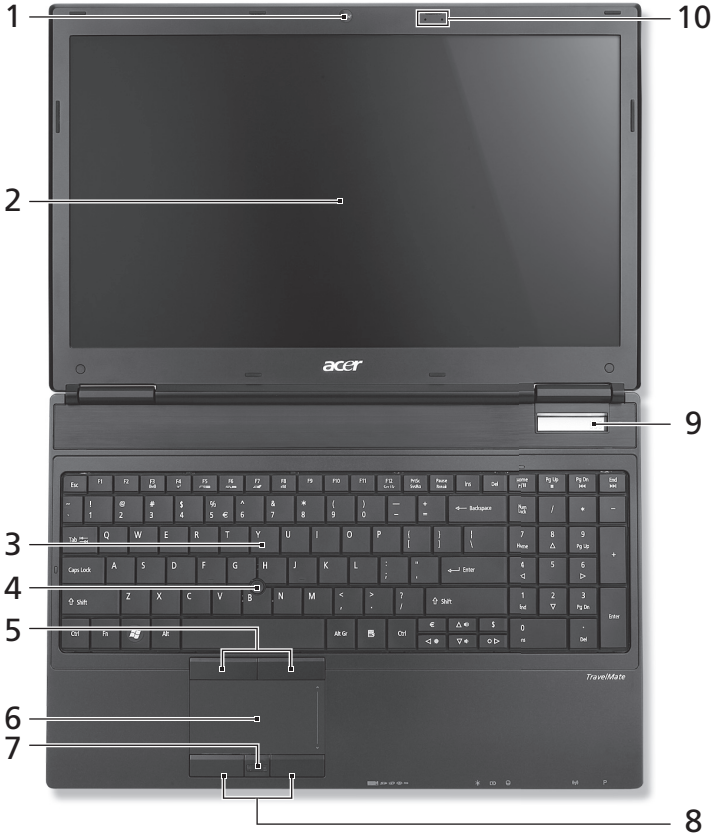











#	Ikon	Element	Beskrivelse
1		Acer Crystal Eye-webkamera	Webkamera til videokommunikasjon (bare for visse modeller).
2		Skjerm	LCD-skjerm (Liquid-Crystal Display; LCD), viser utdata fra datamaskinen (konfigurasjonen kan variere mellom modellene).
3		Tastatur	Legger inn data i datamaskinen.
4		FineTrack	Berøringssensitiv pekeenhet som fungerer som en mus når den brukes sammen med klikkeknapper.
5		FineTrackknapper (venstre og høyre)	Fungerer som venstre og høyre museknapp når de brukes sammen med midttastaturet FineTrack.
6		Pekeplate	Pekeenhet som reagerer på berøring og fungerer som en mus.
7		Acer Bio-Protection fingeravtrykksleser	Den midterste knappen fungerer som fingeravtrykksleser for Acer Bio-Protection, med støtte for PBA- (Pre-Boot Authentication - autentifisering før oppstart) beskyttelse av datamaskinen og Acer FingerLaunch.
8		Klikkeknapper (venstre og høyre)	Venstre og høyre knapp fungere på samme måte som venstre og høyre museknapp.
9		Strømbryter	Slår datamaskinen av og på.
10		Mikrofoner	Stereo interne mikrofoner for lydinnspilling.

## Hurtigtaster





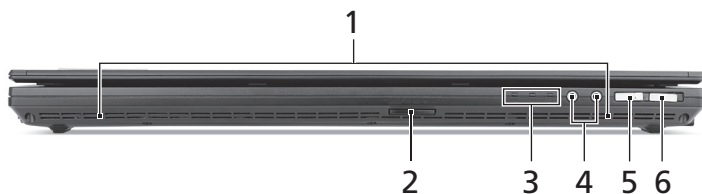

Datamaskinen bruker hurtigtaster eller tastekombinasjoner for å få tilgang til datamaskinens kontroller, for eksempel skjermens lysstyrke og volumutgang.

Når du skal aktivere hurtigtaster, trykker du på og holder <Fn>-tasten før du trykker på den neste tasten i hurtigtastkombinasjonen.

Hurtigtast	Ikon	Funksjon	Beskrivelse
<Fn> + <F3>		Kommunikasjon	Aktiverer/deaktiverer datamaskinens kommunikasjonsenheter (kommunikasjonsenheter kan variere i konfigurasjon).
<Fn> + <F4>		Dvale	Setter datamaskinen i dvalemodus.
<Fn> + <F5>		Skjermbytte	Bytter mellom visning på vanlig skjerm, ekstern skjerm (hvis tilkoblet) eller begge deler.
<Fn> + <F6>		Visning av	Slå av skjermens bakgrunnsbelysning for å spare strøm. Trykk på en hvilken som helst tast for å gå tilbake.
<Fn> + <F7>		Pekeplate av/på	Slår datamaskinen av og på.
<Fn> + <F8>		Høytaler av/på	Slår høyttalerne av og på.
<Fn> + <Δ>		Volum opp	Øker lydvolument.
<Fn> + <▽>		Volum ned	Reduserer lydvolument.
<Fn> + <D>		Lysstyrke opp	Øker skjermens lysstyrke.
<Fn> + <D>		Lysstyrke ned	Reduserer skjermens lysstyrke.





## Lukket frontvisning



#	Ikonelement	Element	Beskrivelse
1		Høytalere	Høytalere foran til venstre og foran til høyre sørger for stereolydeffekt.
2		Multi-i-1-kortleser	Godtar Secure Digital (SD), MultiMediaCard (MMC), Memory Stick (MS), Memory Stick Pro (MS PRO), og xD-Picture Card (xD). <b>Merk:</b> Skyv inn for å fjerne/installere kortet. Bare ett kort kan operere til enhver tid.
3		Strømindikator	Angir datamaskinens strømstatus.
		Batteriindikator	Angir datamaskinens batteristatus. <b>1. Lading:</b> Lampen lyser gult når batteriet lades. <b>2. Helt oppladet:</b> Lampen viser blått i nettstrømmodus.
		Harddiskindikator	Lyser når harddisken er aktiv.
4		Mikrofonplugg	Mottar inndata fra eksterne mikrofoner.
		Hodetelefon/høytalere/line-out-port	Kobles til utdataenheter for lyd (f.eks. høytalere, hodetelefoner).
5		Kommunikasjonstast	Aktiverer/deaktiverer datamaskinens kommunikasjonsenheter (kommunikasjonsenheter kan variere i modell).
6	<b>P</b>	Acer PowerSmart-tast	Setter datamaskinen i strømsparingsmodus (Konfigurasjonen kan variere mellom modellene).
		P-tast	Programmerbar tast (Konfigurasjonen kan variere mellom modellene).

## Bakre visning







#	Ikone	Element	Beskrivelse
1		Strømtilkobling	Kobler til en batterieliminator.
2		Ethernet-port (RJ-45)	Kobler til et Ethernet 10/100/1000-basert nettverk.
3		Modemport (RJ-11)	Kobler til en telefonlinje.
4		Batteriindikator	Sørger for strøm til datamaskinen når den er frakoblet.
5		Port for ekstern skjerm (VGA)	Kobler til en skjermenhet (f.eks. ekstern skjerm, LCD-prosjektor).

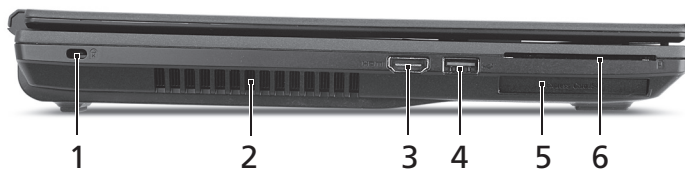

## Venstre visning



#	Ikon	Element	Beskrivelse
1		Spor for Kensington-lås	Kobler til en Kensington-kompatibel sikkerhetslås for datamaskinen. <b>Merk:</b> Koble en sikkerhetslåskabel rundt et ubevegelig objekt som et bord eller håndtaket på en låst skuff. Sett inn låsen i sporet og vri om nøkkelen for å låse. Noen nøkkelløse modeller er også tilgjengelige.
2		Ventilasjonsåpninger	Gir datamaskinen mulighet til å holde seg kjølig, selv etter lang tids bruk.
3		HDMI-port	Støtter høydefinisjons digitale videoforbindelser.
4		USB 2.0-port	Kobler til USB 2.0-enheter (f.eks. USB-mus, USB-kamera).
5		ExpressCard/54-spor	Godtar en ExpressCard/54 eller ExpressCard/34 modul. <b>Merk:</b> Skyv inn for å fjerne/ installere kortet.
6		SmartCard-spor	Godtar TravelMate-SmartCard.





## Høyre visning

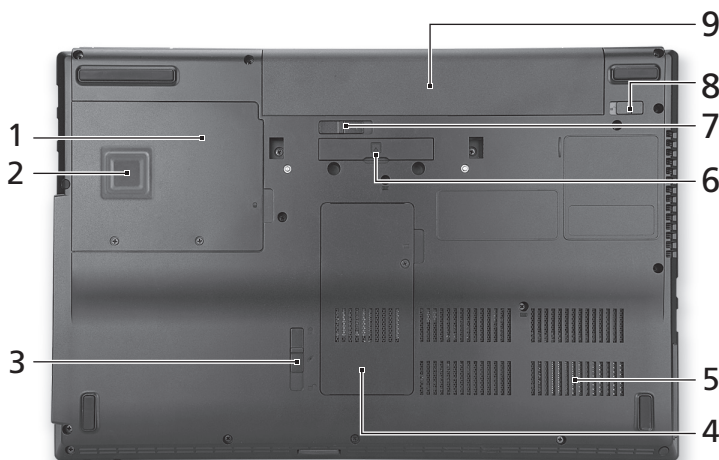

#	Ikonelement	Beskrivelse
1	Optisk stasjon installert i Acer MediaBay	Optisk stasjon som kan hurtigbyttes i Acer MediaBay. Godtar CDer eller DVDer. <b>Merk:</b> Acer MediaBay kan godta en adapter som inneholder: en optisk stasjon, sekundær harddisk, et sekundært batteri eller en vekstsparende modul.
2	Tilgangsindikator for optisk disk	Lyser når den optiske stasjonen er aktiv.
3	Utløserknapp for optisk stasjon	Løser ut den optiske disken fra stasjonen.
4	Nødutløserhull	Løser ut platen i den optiske stasjonen når datamaskinen er slått av. <b>Merk:</b> Sett en binders i nødutløserhullet hvis du må løse ut den optiske stasjonen når datamaskinen er av.
5	 USB 2.0-porter	Kobler til USB 2.0-enheter (f.eks. USB-mus, USB-kamera).

## Bunnvisning



#	Ikon	Element	Beskrivelse
1		Harddiskplass	Huser datamaskinens harddisk (sikret med skruer).
2		Acer DASP (Disk Anti-Shock Protection)	Beskytter harddisken mot slag og støt.
3		Utløser for Acer MediaBay	Låser eller låser opp Acer MediaBay-enheten.
4		Minnerom	Huser datamaskinens hovedminne.
5		Ventilasjonsåpninger og kjølevifte	Gir datamaskinen mulighet til å holde seg kjølig, selv etter lang tids bruk. <b>Merk:</b> Ikke dekk til eller blokker åpning.
6		Acer ezDock II/II+-kontakt	Kobler til Acer ezDock II/II+.
7		Batterifrigivelsesbolt	Frigir batteriet for fjerning.
8		Batterilås	Låser batteriet på plass.
9		Batterierom	Huser datamaskinens batterier.

## Miljø

---

- Temperatur:
    - Drift: 5°C til 35°C
    - Ikke i bruk: -20°C til 65°C
  - Luftfuktighet (ikke-kondenserende):
    - Drift: 20% til 80%
    - Ikke i bruk: 20% til 80%
-

# TravelMate - Notebook- serien

Hurtig-guide

© 2010 Alle Rettigheder Forbeholdes.

TravelMate - Notebook-serien - Hurtig-guide

Oprindeligt udgivet: 07/2010

Modelnummer: \_\_\_\_\_

Serienummer: \_\_\_\_\_

Købsdato: \_\_\_\_\_

Købt hos: \_\_\_\_\_

# For det første

Vi vil gerne takke for, at du har valgt en Acer bærbar til at opfylde dine mobile computerbehov.

## Dine vejledninger

Vi har udarbejdet et sæt vejledninger til at hjælpe dig med at anvende din Acer notebook.

Til at begynde med, kan **konfigurationsplakaten** hjælpe dig til at komme i gang med konfigurationen af computeren.

**TravelMate-seriens Fælles brugervejledning** indeholder nyttige oplysninger, der gælder alle modellerne i TravelMate-produktserien. Den dækker grundlæggende emner som brugen af tastaturet og lyd osv. Husk venligst, at den neden for nævnte **AcerSystem User Guide** nogle gange henviser til funktioner, der kun findes på udvalgte modeller og ikke nødvendigvis i den model du købte. Sådanne tilfælde er markeret i teksten med f.eks. "kun på visse modeller".

Den trykte **Hurtig-guide** beskriver de grundlæggende funktioner ved din nye computer. Du kan finde flere oplysninger om, hvordan computeren kan hjælpe dig til at blive mere produktiv, i **AcerSystem User Guide**. Denne vejledning indeholder detaljerede oplysninger om emner som systemprogrammer, datagendannelse, udvidelsesmuligheder og fejlfinding. Derudover indeholder den garantioplysninger og generelle regulativer og sikkerhedsmeddelelser til din bærbare. Den findes i Portable Document Format (PDF) og leveres forudindstalleret på din bærbare. Følg disse trin for at få adgang til den:

- 1 Klik på **Start > Alle programmer > AcerSystem**.
- 2 Klik på **AcerSystem User Guide**.



.....

**Bemærk:** For at få vist filen skal du have Adobe Reader installeret. Hvis Adobe Reader ikke er installeret på din computer, kører installationsprogrammet til Adobe Reader automatisk, når du klikker på **AcerSystem User Guide**. Følg instruktionerne på skærmen for at fuldføre installationen. Yderligere oplysninger om, hvordan du bruger Adobe Reader, finder du i menuen **Hjælp og support**.

# En præsentation af din Acer notebook

Når du har sat computeren op som vist på illustrationerne på konfigurationsplakaten, bør du bruge et par minutter på at lære din nye Acer notebook at kende.

## Fra oven















#	Ikon	Emne	Beskrivelse
1		Acer Crystal Eye webcam	Webkamera til videokommunikation (kun på visse modeller).
2		Skærm	LCD (Liquid-Crystal Display - flydende krystaldisplay), og det viser computerens output (konfiguration kan variere fra model til model).
3		Tastatur	Til indtastning af data på computeren.
4		FineTrack	Berøringsfølsomt pegeredskab, der fungerer ligesom en computermus, når den bruges sammen med klik-knapperne.
5		FineTrack-knapper (til venstre og til højre)	Fungerer ligesom den højre og venstre museknap, når de bruges sammen med midtertastaturets FineTrack.
6		Touchpad (pegefelt)	Et berøringsfølsomt pegeredskab, der fungerer ligesom en computermus.
7		Acer Bio-Protection-fingeraftryklæser	Midterknappen bruges som Acer Bio-Protection-fingeraftryklæser, der understøtter PBA (Pre-Boot Authentication)-computerbeskyttelse og Acer FingerLaunch.
8		Klik-knapper (til venstre og til højre)	Knapperne til højre og venstre fungerer på samme måde som musens højre og venstre knapper.
9		Strømafbryder	Tænder/slukker for computeren.
10		Mikrofoner	Interne stereomikrofoner til optagelse af lyd.

## Hurtigtaster





Computeren bruger genvejstaster eller tastekombinationer til at få adgang til de fleste af computerens funktioner, f.eks. skærmens lysstyrke og lydstyrke.

Hvis du vil aktivere genvejstaster, skal du holde **<Fn>**-tasten nede og derefter trykke på den anden taste i genvejtastekombinationen.

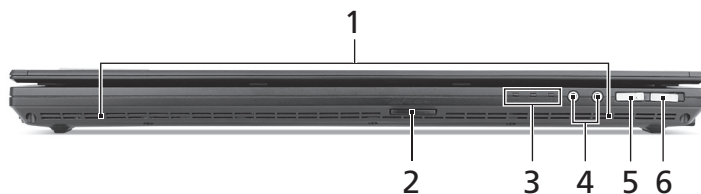
Genvejstaste	Ikon	Funktion	Beskrivelse
<Fn> + <F3>		Kommunikation	Aktiverer/deaktiverer computerens kommunikationsenheder. (Kommunikationsenheder kan variere efter konfiguration).
<Fn> + <F4>		Dvale	Sætter computeren i dvaletilstand.
<Fn> + <F5>		Skærm til/fra	Skifter skærmoutputtet mellem skærmen, en ekstern skærm (hvis den er tilsluttet) og begge to.
<Fn> + <F6>		Skærm fra	Slukker for skærmens baggrundslys for at spare strøm. Tryk på en vilkårlig taste for at returnere.
<Fn> + <F7>		Touchpad til/fra	Tænder og slukker for touchpad'en.
<Fn> + <F8>		Højtaler til/fra	Tænder og slukker for højttalerne.
<Fn> + <Δ>		Lydstyrke op	Forøger højttalerens lydstyrke.
<Fn> + <▽>		Lydstyrke ned	Sænker højttalerens lydstyrke.
<Fn> + <D>		Lysstyrke op	Forøger skærmens lysstyrke.
<Fn> + <D>		Lysstyrke ned	Sænker skærmens lysstyrke.





## Forfra - Lukket



#	Ikon	Emne	Beskrivelse
1		Højtalere	Højtalere foran til venstre og højre udsender lyd i stereo.
2		Flere-i-en-kortlæser	Accepterer Secure Digital (SD), MultiMediaCard (MMC), Memory Stick (MS), Memory Stick PRO (MS PRO), xD-Picture Card (xD). <b>Bemærk:</b> Skub for at fjerne/installere kortet. Der kan kun være et aktivt kort ad gangen.
3		Strømindikator	Angiver computerens strømstatus.
		Batteriindikator	Angiver computerens batteristatus. <b>1. Oplader:</b> Lampen lyser gult, når batteriet oplader. <b>2. Fuldt opladet:</b> Lampen lyser blå i AC-tilstand.
		Harddiskindikator	Lyser, når harddisken er aktiv.
4		Mikrofonstik	Accepterer input fra eksterne mikrofoner.
		Hovedtelefoner/højtalere/linje ud-stik	Tilslutter til lydlinje ud-enheder (f. eks. højtalere, hovedtelefoner).
5		Kommunikationstaste	Aktiverer/deaktiverer computerens kommunikationsenheder. (Kommunikationsenheder kan variere efter model).
6	<b>P</b>	Acer PowerSmart-tast	Sætter din computer i strømbesparelsestilstand (Konfiguration kan variere fra model til model).
		P-taste	Programmerbar taste (Konfiguration kan variere fra model til model).





## Set bagfra

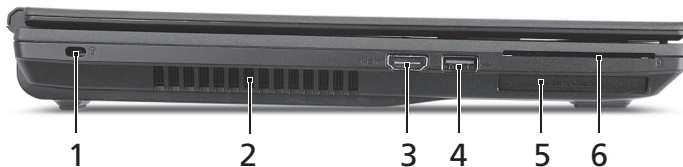

#	Ikon	Emne	Beskrivelse
1		Jævnstrøm ind-stik	Tilslutter til en vekselstrømsadapter.
2		Ethernet (RJ-45)-port	Tilslutter til et Ethernet 10/100/1000-baseret netværk.
3		Modemport (RJ-11)	Beregnet til tilslutning af en telefonlinje.
4		Batteri	Leverer strøm til computeren, så den kan bruges, når den ikke er strømført.
5		Port til ekstern skærm (VGA)	Tilslutter til en skærmenhed (f.eks. ekstern skærm, LCD-projektor).

## Fra venstre



#	Ikón	Emne	Beskrivelse
1		Åbning til en Kensington-lås	Tilslutter til en Kensington-kompatibel computers sikkerheds-lås. <b>Bemærk:</b> Sno kablet til computersikkerhedslåsen rundt om en fast genstand, f.eks. et bord eller et håndtag på en låst skuffe. Sæt låsen i indhakket, og drej nøglen, så låsen sættes fast. Der findes også modeller uden nøgle.
2		Ventilationsåbninger	Lader computeren være kølig selv efter lang tids brug.
3		HDMI-port	Understøtter high-definition digitale netværksforbindelser.
4		USB 2.0-port	Tilslutter til USB 2.0-enheder (f.eks. USB-mus, USB-kamera).
5	 ExpressCard / 54	ExpressCard/54 stik	Accepterer et ExpressCard/54 eller ExpressCard/34 modul. <b>Bemærk:</b> Skub for at fjerne/installere kortet.
6		SmartCard-stik	Accepterer TravelMate SmartCard.





## Fra højre

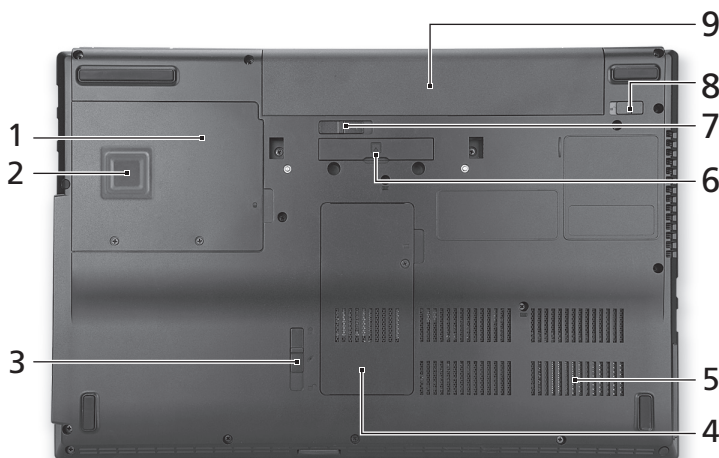

#	Ikon	Emne	Beskrivelse
1		Optisk drev installeret i Acer MediaBay	Hot-swappable optisk drev i Acer MediaBay. Accepterer CD'er eller DVD'er. <b>Bemærk:</b> Acer MediaBay kan acceptere en adapter med: Et optisk drev, en sekundær harddisk, en sekundær batteripakke eller en vægtbesparelse.
2		Optisk disk - adgangsimpikator	Lyser, når det optiske drev er aktivt.
3		Skub ud-knap for det optiske drev	Skubber den optiske disk ud ad drevet.
4		Mekanisk udløserhul	Det åbner skuffen til det optiske drev, når computeren er slukket. <b>Bemærk:</b> Indsæt en papirklips i hullet til nødudskubning for at skubbe den optiske drevbakke ud, når computeren er slukket.
5		USB 2.0-porte	Tilslut til USB 2.0-enheder (f. eks. en USB-mus, et USB-kamera).

## Set fra bunden



#	Ikon	Emne	Beskrivelse
1		Harddiskbås	Indeholder computerens harddisk (fastsat med skruer).
2		Acer DASP (Disk Anti-Shock Protection)	Beskytter harddisken mod rystelser og stød.
3		Acer MediaBay udløsermekanisme	Lås eller lås Acer MediaBay-enheden op.
4		Hukommelsesrum	Her sidder computerens centrale hukommelse.
5		Ventilationshuller og køleblæser	Lader computeren være kølig selv efter lang tids brug. <b>Bemærk:</b> Du må aldrig tildække eller spærre åbningen.
6		Acer ezDock II/II+-stik	Til tilslutning af Acer ezDock II/II+.
7		Frigørelsesrigel til batteri	Frigør batteriet til udtagning.
8		Batterilås	Låser batteriet på plads.
9		Batterirum	Indeholder computerens batteri.

## Miljø

---

- Temperatur:
    - Under brug: 5°C til 35°C
    - Ikke i brug: -20°C til 65°C
  - Fugtighed (ikke-kondenserende):
    - Under brug: 20% til 80%
    - Ikke i brug: 20% til 80%
-



# TravelMate bärbar-serien

Snabbguide

© 2010 Med ensamrätt.

Snabbguide för TravelMate bärbar-serien  
Ursprunglig utgåva: 07/2010

Modellnummer: \_\_\_\_\_

Serienummer: \_\_\_\_\_

Inköpsdatum: \_\_\_\_\_

Inköpsställe: \_\_\_\_\_

# Först och främst

Vi vill tacka för att du valde en bärbar Acer-dator för att uppfylla dina behov av mobil databehandling.

## Dina guider

Vi har tagit fram en uppsättning guider som hjälper vid användning av din bärbara Acer-dator:

Till att börja med finns **instruktionsfoldern** som hjälper dig komma igång med installationen av datorn.

Den tryckta **Allmän guide för TravelMate-serien** innehåller användbar information som gäller alla modeller i TravelMate-produktserien. Den omfattar grundläggande ämnen som användning av tangentbordet, ljud, osv. Var medveten om att **AcerSystem User Guide** som nämns nedan till följd av sin natur då och då hänvisar till funktioner som bara finns i vissa av seriens modeller men inte nödvändigtvis i den modell som du har köpt. Sådana förekomster markeras i texten med "bara för vissa modeller".

I denna tryckta **Snabbguide** presenteras de grundläggande funktionerna i din nya dator. Mer information om hur datorn kan hjälpa dig att bli mer produktiv finns i **AcerSystem User Guide**. Denna handbok innehåller detaljerad information om ämnen som systemverktyg, dataåterhämtning, expansionsalternativ och felsökning. Dessutom innehåller den garantiinformation samt allmänna föreskrifter och säkerhetsmeddelanden angående den bärbara datorn. Den finns i Portable Document Format (PDF) och har förladdats i den bärbara datorn. Följ de här stegen för att få tillgång till den:

- 1 Välj **Start > Alla program > AcerSystem**.
- 2 Dubbelklicka på **AcerSystem User Guide**.



-----

**Obs!** Du måste ha Adobe Reader installerat för att kunna visa filen. Om Adobe Reader inte är installerat på datorn kommer det att installeras när du dubbelklickar på **AcerSystem User Guide**. Följ anvisningarna på skärmen för att genomföra installationen. Instruktioner för hur du använder Adobe Reader finns på menyn **Hjälp och Support**.

# Beskrivning av din bärbara Acer-dator

När du har installerat datorn enligt illustrationen i instruktionsfoldern vill vi beskriva din nya bärbara Acer-dator.

## Vy över ovensidan

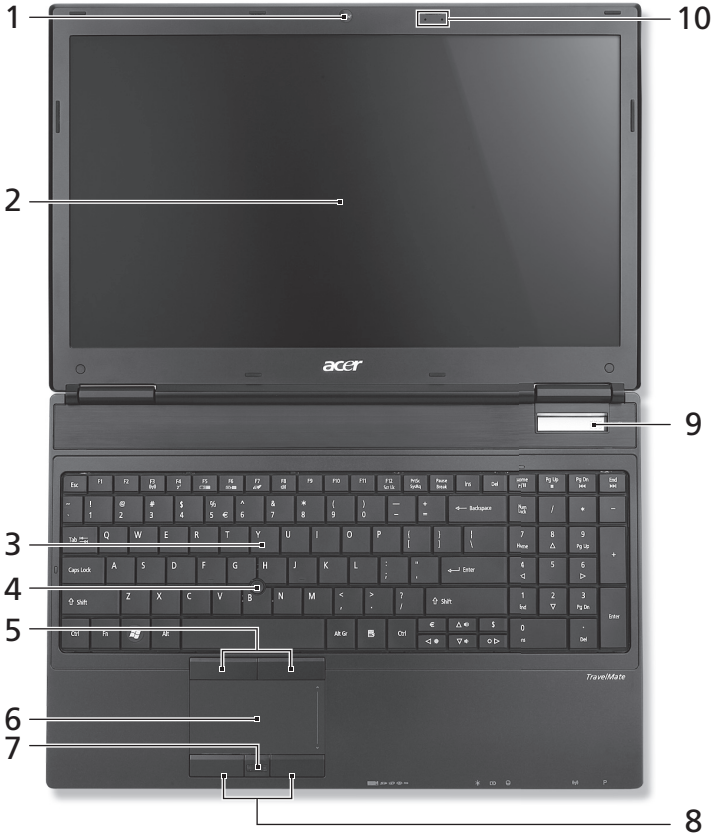











#	Ikon	Objekt	Beskrivning
1		Acer Crystal Eye webbkamera	Webbkamera för videokommunikation. (bara för vissa modeller)
2		Bildskärm	Liquid-Crystal Display (LCD), visar utdata från datorn (konfigurationen kan variera med olika modeller).
3		Tangentbord	För inmatning av data i datorn.
4		FineTrack	Beröringskänslig pekenhet som fungerar som en datormus vid användning tillsammans med klickknapparna.
5		FineTrackknappar (vänster och höger)	Fungerar som vänster och höger musknapp vid användning tillsammans med FineTrack i mitten på tangentbordet.
6		Pekplatta	Beröringskänslig pekenhet som fungerar som en datormus.
7		Acer Bio-Protection fingeravtrycksläsare	Knappen i mitten fungerar som Acer Bio-Protection fingeravtrycksläsare med stöd för PBA-datorskydd (autentisering före startsekvens), Acer FingerLaunch.
8		Klickknappar (vänster och höger)	Vänster och höger knapp fungerar som vänster och höger musknapp.
9		Strömbrytare	Slår på och stänger av datorn.
10		Mikrofoner	Inbyggda stereomikrofoner för ljudinspelning.

## Snabbtangenter

Datorn använder snabbtangenter eller tangentkombinationer för att komma åt de flesta av datorns kontroller som t.ex. skärmens ljusstyrka och volym.

Du aktiverar en snabbtangenter genom att hålla ned <Fn> innan du trycker på den andra tangenten i snabbtangentskombinationen.

Snabbtangent	Ikön	Funktion	Beskrivning
<Fn> + <F3>		Kommunikation	Aktiverar/avaktiverar datorns kommunikationsenheter (Kommunikationsenheterna kan variera beroende på konfiguration).
<Fn> + <F4>		Vänteläge	Placerar datorn i vänteläge.
<Fn> + <F5>		Växla bildskärm	Växlar visning mellan datorns bildskärm och en extern monitor (om ansluten) och båda.
<Fn> + <F6>		Bildskärm av	Stänger av bildskärmens bakgrundsbelysning för att spara ström. Återgå genom att trycka på en valfri tangent.
<Fn> + <F7>		Aktivera pekplatta	Slår på och stänger av pekplattan.
<Fn> + <F8>		Aktivera/inaktivera högtalare	Sätter på/stänger av högtalarna.
<Fn> + <Δ>		Volym upp	Höjer högtalarvolymen.
<Fn> + <▽>		Volym ned	Sänker högtalarvolymen.
<Fn> + <D>		Öka ljusstyrkan	Ökar bildskärmens ljusstyrka.
<Fn> + <D>		Minska ljusstyrka	Minskar bildskärmens ljusstyrka.



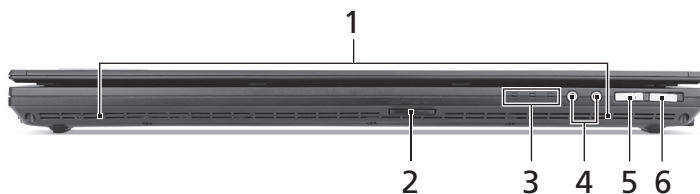

## Vy över stängd framsida



#	Ikön	Objekt	Beskrivning
1		Högtalare	Den främre vänstra och främre högra högtalaren ger stereoljud.
2		Flera-i-1-kortläsare	Avsedd för Secure Digital (SD), MultiMediaCard (MMC), Memory Stick (MS), Memory Stick PRO (MS PRO), xD-Picture Card (xD). <b>Obs!</b> Tryck för att ta bort/sätta i kortet. Endast ett enda kort kan vara aktivt åt gången.
3		På-indikator	Anger om datorn är av eller på.
		Batteriindikator	Anger status för datorns batteri. <b>1. Laddar:</b> Lyser orange när batteriet laddas. <b>2. Fulladdad:</b> Lyser blått då datorn är ansluten till nätström.
		Hårddiskindikator	Tänds när hårddisken arbetar.
4		Ingång för mikrofon	Anslutning för externa mikrofoner.
		Utgång för hörlurar/högtalare/linje ut	Anslutning för externa ljudenheter (t.ex. högtalare, hörlurar).
5		Kommunikationstangent	Aktiverar/avaktiverar datorns kommunikationsenheter (Kommunikationsenheterna kan variera mellan olika modeller).
6		Acer PowerSmart-tangent	Försätter datorn i energisparläge (konfigurationen kan skilja sig från en modell till en annan).
		P-knapp	Programmerbar knapp (konfigurationen kan variera från modell till modell).

## Vy bakifrån







#	Ikön	Objekt	Beskrivning
1		DC in-anslutning	Ansluts till en växelströmsadapter.
2		Ethernet-port (RJ-45)	Ansluts till ett Ethernet 10/100/1000-baserat nätverk.
3		Modem-port (RJ-11)	Ansluts till en telefonlinje.
4		Batteriladdning	Försörjer datorn med ström när den används utan att vara nätansluten.
5		Port för extern bildskärm (VGA)	Anslutning till en visningsenhet (t.ex. extern bildskärm, LCD-projektor).

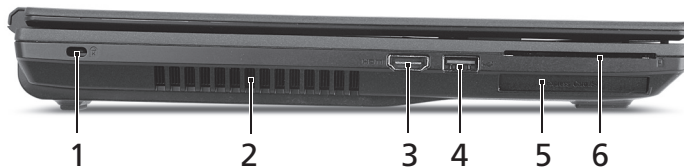

## Vy från vänster



#	Ikon	Objekt	Beskrivning
1		Skåra för Kensingtonlås	Ansluts till ett Kensington-kompatibelt datorskydds-lås. <b>Obs!</b> Lägg en låsvajer runt ett fast föremål, t.ex. ett bord eller handtaget till en låst skrivbordslåda. Sätt in låset i uttaget och lås det sedan genom att vrida om nyckeln. Vissa modeller är dock nyckellösa.
2		Ventilationsöppningar	Möjliggör att datorn håller sig sval, även efter långvarig användning.
3		HDMI-port	Har stöd för digitala videoanslutningar av högdefinitionstyp.
4		USB 2.0-port	Ansluts till USB 2.0-enheter (t.ex. USB-mus, USB-kamera).
5		ExpressCard/54-plats	För en ExpressCard/54- eller ExpressCard/34-modul. <b>Obs!</b> Tryck för att ta bort/sätta i kortet.
6		SmartCard-plats	För TravelMate SmartCard.





## Vy från höger

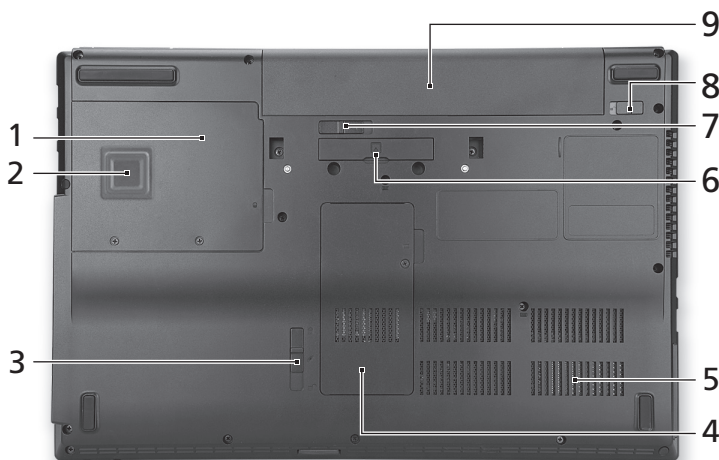

#	Ikon	Objekt	Beskrivning
1		Optisk enhet installerad i Acer MediaBay	Optisk enhet i Acer MediaBay som kan bytas under drift; hanterar cd-skivor eller dvd-skivor. <b>Obs!</b> Acer MediaBay kan hantera en adapter som innehåller: enhet, en extra hårddisk, ett extra batteripack eller en weight saver.
2		Åtkomstindikator för optisk läsenhet	Tänds när den optiska läsenheten arbetar.
3		Utmatningsknapp för optisk läsenhet	Matar ut skivan från den optiska läsenheten.
4		Hål för mekanisk utmatning	Matar ut skivluckan från den optiska läsenheten när datorn är avstängd. <b>Obs!</b> För in spetsen på ett gem i det mekaniska utmatningshålet för att mata ut det optiska enhetsfacket när datorn är avslagen.
5		USB 2.0-portar	Anslutning för USB 2.0-enheter (t.ex. USB-mus, USB-kamera).

## Vy underifrån



#	Ikön	Objekt	Beskrivning
1		Hårddiskfack	Utrymme för datorns hårddisk (fastskruvad).
2		Acer DASP (Disk Anti-Shock Protection)	Skyddar hårddiskenheten mot stötar och törnar.
3		Frigöringshake för Acer MediaBay	Lås eller lås upp Acer MediaBay-enheten.
4		Minnesfack	Här finns datorns huvudminne.
5		Ventilationsöppningar och kylfläkt	Möjliggör att datorn håller sig sval, även efter långvarig användning. <b>Obs!</b> Täck eller blockera aldrig öppningen till fläkten.
6		Acer ezDock II/II+ kontakt	Ansluter till Acer ezDock II/II+
7		Hake för frigöring av batteriet	Frigör batteriet före borttagning.
8		Batterilås	Låser batteriet på plats.
9		Batterifack	Avsett för datorns batteripack.

## Miljö

---

- Temperatur:
    - Vid drift: 5°C till 35°C
    - Utom drift: -20°C till 65°C
  - Luftfuktighet (icke-kondenserande):
    - Vid drift: 20% till 80%
    - Utom drift: 20% till 80%
-

# TravelMate kannettavien tietokoneiden sarja

Pikaohje

© 2010 Kaikki oikeudet pidätetään.

TravelMate kannettavien tietokoneiden sarjan pikaopas  
Ensimmäinen julkistus: 07/2010

Mallinumero: \_\_\_\_\_

Sarjanumero: \_\_\_\_\_

Ostopäivämäärä: \_\_\_\_\_

Ostopaikka: \_\_\_\_\_

# Aloitetaan perusasioista

Haluamme kiittää sinua Acerin kannettavan tietokoneen valitsemisesta liikkuvien tietokonetarpeittesi täyttämässä.

## Ohjeet

Helpottaaksesi sinua Acer-tietokoneen käyttämisessä olemme suunnitelleet sarjan ohjekirjoja:

Ihan aluksi **juliste** auttaa sinua tietokoneen käyttöönotossa.

**TravelMate-sarjan perusopas** sisältää hyödyllisiä tietoja, jotka käyvät TravelMate -tuotesarjan kaikille malleille. Se kattaa perusaiheet kuten näppäistön, äänen, jne. käyttämisen. On ymmärrettävä, että luonteestaan johtuen, alla mainittu **AcerSystem User Guide** viittaa ajoittain toimintoihin tai ominaisuuksiin, jotka on sisällytetty vain tiettyihin sarjan malleihin, mutta ei välttämättä ostamaasi malliin. Sellaiset tapaukset on merkitty tekstissä kyseisellä kielellä "vain tietyille malleille".

Tämä **Pikaohje** esittelee uuden tietokoneesi perusominaisuudet ja -toiminnot. Saadaksesi lisätietoja siitä, miten tietokoneesi voi auttaa sinua lisäämään tuottavuutta, katso **AcerSystem User Guide**. Tässä ohjeessa on yksityiskohtaiset ohjeet järjestelmätoiminnoista, tietojen palauttamisesta, tietokoneen laajentamisesta ja ongelmanratkaisusta. Siinä on myös annettu yleisiä ohjeita, tietoja takuusta sekä turvallisuusohjeita. Se on saatavana Portable Document Format (PDF) -muodossa, ja ja tulee esiasennettuna tietokoneellesi. Seuraa näitä ohjeita siihen pääsemiseksi:

- 1 Napsauta **Käynnistä** > **Kaikki ohjelmat** > **AcerSystem**.
- 2 Napsauta **AcerSystem User Guide**.



-----

**Huomautus:** Jotta voit näyttää tiedoston, Adobe Readerin on oltava asennettu. Jos Adobe Reader ei ole asennettu tietokoneessasi, napsauttamalla **AcerSystem User Guide** se suorittaa ensin Adobe Reader -asennusohjelman. Noudata näytölle tulevia ohjeita, kunnes asennus on valmis. Saat lisätietoja Adobe Readerin käytöstä valikosta **Ohje ja tukikeskus**.

# Tutustuminen Acer kannettavaan tietokoneeseen

Kun olet asentanut tietokoneesi kuten asennus julisteessa on kuvattu, anna meidän esitellä uusi kannettava Acer-tietokoneesi.

## Näkymä ylhäältä

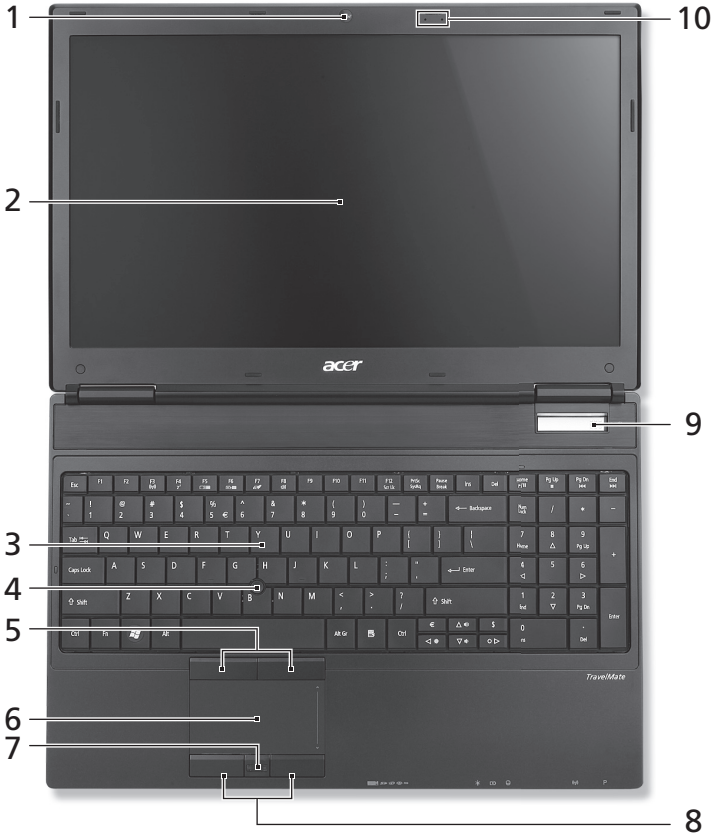













#	Kuvake	Osio	Kuvaus
1		Acer Crystal Eye - webkamera	Web-kamera video-tietoliikenteeseen (vain valituille malleille).
2		Näyttöruutu	Nestekidenäyttö (Liquid-Crystal Display ; LCD), näyttää tietokoneen ulostulon (konfiguraatio voi vaihdella malleista riippuen).
3		Näppäimistö	Tiedon syöttämiseen tietokoneelle.
4		FineTrack	Kosketusherkkä osoitinlaite, joka toimii kuten tietokoneen hiiri, kun sitä käytetään yhdessä napsautuspainikkeiden kanssa.
5		FineTrack painikkeita (vasen ja oikea)	Toimivat kuin hiiren vasen ja oikea painike, kun niitä käytetään yhdessä näppäimistön keskellä olevan FineTrackin kanssa.
6		Kosketusalusta	Kosketusherkkä osoitinlaite, joka toimii kuten tietokoneen hiiri.
7		Acer Bio-Protection - sormenjälkilukija	Keskimmäinen painike toimii Acer Bio-Protection -sormenjäljenlukijana ja tukee käynnistystä edeltävää (Pre-Boot Authentication, PBA) tietokoneen suojausmenetelmää (Acer FingerLaunch).
8		Napsauta painikkeita (vasen ja oikea)	Vasen ja oikea painike toimivat kuten hiiren vasen ja oikea painike.
9		Virtakytkin	Käynnistää ja sulkee koneen.
10		Mikrofonit	Sisäiset stereomikrofonit äänten nauhoittamista varten.

## Pikavalintanäppäimet

Tietokoneessa on pikavalintanäppäimet tai näppäinyhdistelmät sen useimpia säätöjä, kuten näyttöruudun kirkkautta, äänenvoimakkuutta varten.

Aktivoidaksesi pikavalintanäppäimet paina ja pidä painettuna **<Fn>** -näppäintä ja paina sitten pikavalintanäppäinyhdistelmän toista näppäintä.

Pikanäppäin	Kuvake	Toiminto	Kuvaus
<b>&lt;Fn&gt; + &lt;F3&gt;</b>		Tietoliikenne	Ottaa käyttöön/poistaa käytöstä tietokoneen tietoliikennelaitteet (tietoliikennelaitteet voivat vaihdella konfiguroinnilla).
<b>&lt;Fn&gt; + &lt;F4&gt;</b>		Lepotila	Siirtää tietokoneen lepotilaan.
<b>&lt;Fn&gt; + &lt;F5&gt;</b>		Näytön vaihto	Kytkee näytön ulostulon näyttöruudun, ulkoisen monitorin (jos kytketty) ja molempien välillä.
<b>&lt;Fn&gt; + &lt;F6&gt;</b>		Näyttö pois	Sammuttaa näytön taustavalon virran säästämiseksi. Paina mitä tahansa näppäintä palataksesi normaalitilaan.
<b>&lt;Fn&gt; + &lt;F7&gt;</b>		Kosketusalustan vaihtokytkin	Käynnistää ja sulkee kosketusalustan.
<b>&lt;Fn&gt; + &lt;F8&gt;</b>		Kaiuttimien vaihtokytkin	Kytkee kaiuttimet käyttöön ja pois käytöstä.
<b>&lt;Fn&gt; + &lt;▲&gt;</b>		Äänenvoimakkuus ylös	Lisää äänenvoimakkuutta.
<b>&lt;Fn&gt; + &lt;▼&gt;</b>		Äänenvoimakkuus alas	Vähentää äänenvoimakkuutta.
<b>&lt;Fn&gt; + &lt;◀&gt;</b>		Kirkkauden lisäys	Lisää näytön kirkkautta.
<b>&lt;Fn&gt; + &lt;▶&gt;</b>		Kirkkauden vähennys	Vähentää näytön kirkkautta.



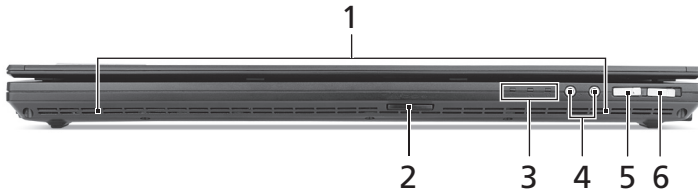

## Etunäkymä suljettuna



#	Kuvake	Oso	Kuvaus
1		Kaiuttimet	Edessä vasemmalla, ja edessä oikealla sijaitsevat kaiuttimet tuottavat stereoääntä.
2		Monta yhdessä - kortinlukija	Hyväksyy seuraavat muistikortit: Secure Digital (SD), MultiMediaCard (MMC), Memory Stick (MS), Memory Stick PRO (MS PRO) ja xD-Picture Card (xD). <b>Huomautus:</b> Poista/Asenna kortti työntämällä. Vain yksi kortti voi toimia mihin aikaan hyvänsä.
3		Virranilmais	Osoittaa tietokoneen virran tilan.
		Akkutilan ilmais	Osoittaa tietokoneen akun tilan. <b>1. Lataus meneillään:</b> Valo palaa oranssina, kun akku latautuu. <b>2. Täyteen ladattu:</b> Valo palaa sinisenä, kun tietokone toimii verkkovirralla.
		HDD-ilmais	Palaa, kun kiintolevy on aktiivinen.
4		Mikrofonin tulolinja	Hyväksyy syötteen ulkoisilta mikrofoneilta.
		Kuulokkeet/kaiutin/line-out -jakkiliitin	Yhdistää audioliitäntälaitteisiin (esim. kaiuttimet, kuulokkeet).
5		Tietoliikennenäppäin	Ottaa käyttöön / poistaa käytöstä tietokoneen tietoliikennelaitteet (tietoliikennelaitteet voivat vaihdella malli).
6	<b>P</b>	Acer PowerSmart-näppäin	Laittaa tietokoneesi virransäästötilaan (konfiguraatio voi vaihdella malleista riippuen).
		P-näppäin	Ohjelmoitava näppäin (konfiguraatio voi vaihdella malleista riippuen).





## Taustanäkymä

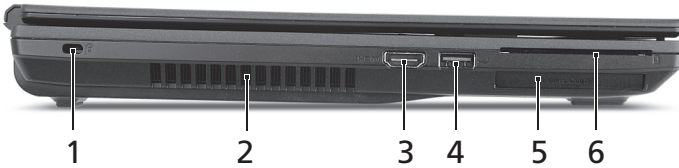

#	Kuvake	Osio	Kuvaus
1		DC-tulolinja	Yhdistää AC-sovittimeen.
2		Ethernet (RJ-45) - portti	Yhdistää Ethernet 10/100/1000 - pohjaiseen verkkoon.
3		Modeemi (RJ-11) - portti	Yhdistää puhelinlinjaan.
4		Akku	Tarjoaa virtaa tietokoneelle käytettäessä siitä koneen ollessa irrotettuna.
5		Ulkoinen näyttöportti (VGA)	Yhdistä näyttölaitteeseen (esim. ulkoinen monitori, LCD-projektori).

## Vasen näkymä



#	Kuvake	Osio	Kuvaus
1		Kensington-lukon paikka	<p>Yhdistää Kensington-yhteensopivaan tietokoneen turvalukkoon.</p> <p><b>Huomautus:</b> Kierrä tietokoneen turvalukon kaapeli kiinteään esineen, kuten pöydän tai lukitun laatikon kahvan ympärille. Paina lukko paikalleen ja lukitse se kiertämällä avainta. Saatavana on myös joitakin avaimettomia lukkoja.</p>
2		Tuuletuspaikat	Mahdollistaa tietokoneen pysymisen viileänä jopa pitkitetyn käytön jälkeen.
3		HDMI-portti	Tukee korkealaatuisia digitaalisia videoliitäntöjä.
4		USB 2.0 -portti	Yhdistää USB 2.0 -laitteisiin (esim. USB-hiiri, USB-kamera).
5		ExpressCard/54-paikka	<p>Hyväksyy ExpressCard/54 tai ExpressCard/34 moduulin.</p> <p><b>Huomautus:</b> Poista/Asenna kortti työntämällä.</p>
6		SmartCard-aukko	Hyväksyy TravelMate SmartCard:in.





## Oikea näkymä

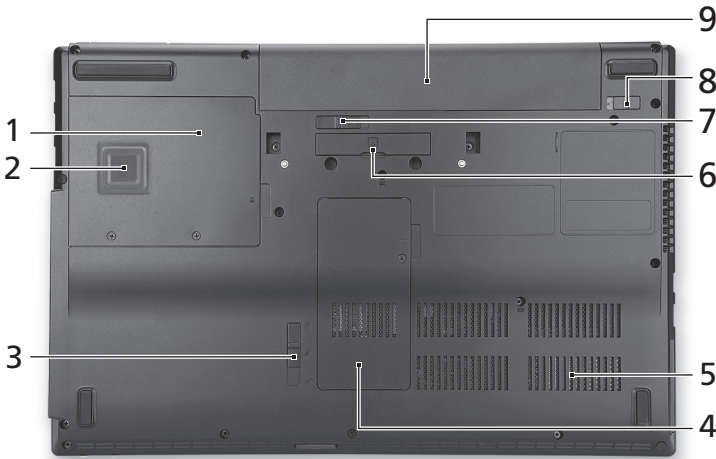

#	Kuvake	Osio	Kuvaus
1		Optinen asema asennettu Acer MediaBay	Käynnin aikana vaihdettavissa oleva optinen asema Acer MediaBay; hyväksyy CD:t tai DVD:t. <b>Huomautus:</b> Acer MediaBay voi hyväksyä adapterin, joka sisältää: optisen aseman, toissijaisen kovalevyaseman, toissijaisen akkuyksikön tai painonsäästäjän.
2		Optisen levyn tilan osoitin	Syttyy, kun optinen asema on aktiivinen.
3		Optisen aseman ulostyöntöpainike	Työntää optisen levykkeen ulos asemasta.
4		Hätäulostyöntöaukko	Työntää ulos optisen aseman kelkan, kun tietokone on sammutettu. <b>Huomautus:</b> Pane paperiliitin hätäpoistoreikään optisen aseman tarjottimen poistamiseksi asemasta, kun tietokone on pois päältä.
5		USB 2.0 -portti	Yhdistää USB 2.0 -laitteisiin (esim. USB-hiiri, USB-kamera).

## Pohjanäkymä



#	Kuvake	Osio	Kuvaus
1		Kovalevytila	Sisältää koneen kovalevyn (varmistettu ruuveilla).
2		Acer DASP (Levyn iskunestosuojaus)	Suojaa kovalevyä iskuilta ja tärähdyksiltä.
3		Acer MediaBay:n vapautussalpa	Lukitse tai avaa Acer MediaBay laite.
4		Muistilokero	Sisältää tietokoneen päämuisti.
5		Tuuletusaukot ja jäähdytystuuletin	Mahdollistaa tietokoneen pysymisen viileänä jopa pitkitetyn käytön jälkeen. <b>Huomautus:</b> Älä peitä tai tuki aukkoa.
6		Acer ezDock II/II+ -liitin	Liittää Acer ezDock II/II+ -porttiin.
7		Akun vapautussalpa	Vapauttaa akun poistamista varten.
8		Akun lukko	Lukitsee akun paikoilleen.
9		Akkutila	Sisältää tietokoneen akkuyksikön.

## Ympäristö

---

- Lämpötila:
    - Käyttö: 5°C - 35°C
    - Ei käytössä: -20°C - 65°C
  - Kosteus (ei kondensoitunut):
    - Käyttö: 20% - 80%
    - Ei käytössä: 20% - 80%
-



# Ноутбук серии TravelMate

Краткое руководство

© 2010 Все права сохранены.

Краткое руководство пользователя ноутбука серии TravelMate  
Первый выпуск: 07/2010

Номер модели: \_\_\_\_\_

Серийный номер: \_\_\_\_\_

Дата покупки: \_\_\_\_\_

Место покупки: \_\_\_\_\_

# Вначале о главном

Благодарим вас за то, что для решения своих мобильных вычислительных задач вы выбрали ноутбук Асер.

## Ваши руководства

Мы разработали ряд руководств, которые помогут вам в использовании ноутбука Асер:

Во-первых, **установочный плакат** поможет вам выполнить первоначальную настройку компьютера.

**Типовое руководство для серии TravelMate** содержит полезную информацию, применимую ко всем моделям серии TravelMate. В нем описываются основные темы, такие как работа с клавиатурой, звуком и т.д. Пожалуйста, имейте в виду, что упомянутое ниже **AcerSystem User Guide** является обобщенным, поэтому в нем иногда будут описываться функции или свойства, реализованные не в купленной вами модели, а лишь в определенных моделях этой серии. В таких случаях в тексте имеется пометка "только для определенных моделей".

Данное **Краткое руководство** знакомит вас с основными характеристиками и функциями вашего нового компьютера. Чтобы узнать больше о том, как повысить продуктивность вашей работы с помощью компьютера, вы можете обратиться к **AcerSystem User Guide**. Это руководство содержит подробную информацию о системных функциях, восстановлении данных, возможностях расширения и устранении неисправностей. Кроме того, оно содержит гарантийную информацию, а также общие предписания и правила безопасности при работе с вашим ноутбуком. Руководство предоставляется в виде файла PDF, изначально загруженного в компьютер. Для доступа к нему выполните следующее:

- 1 Нажмите кнопку **Пуск > Все программы > AcerSystem**.
- 2 Щелкните **AcerSystem User Guide**.



-----

**Примечание:** Для просмотр файла необходимо установить программу Adobe Acrobat Reader. Если программа Adobe Acrobat Reader не установлена на Вашем компьютере, щелчок мышью по **AcerSystem User Guide** запустит сперва установку программы Acrobat Reader. Следуйте инструкциям на экране, чтобы завершить процесс установки. За инструкциями о том, как пользоваться программой Adobe Acrobat Reader, обратитесь к меню **Справка и поддержка**.

# Знакомство с ноутбуком Acer

Теперь, когда вы выполнили настройки, как показано на плакате по установке, давайте поближе познакомимся с вашим новым ноутбуком Acer.

## Вид сверху

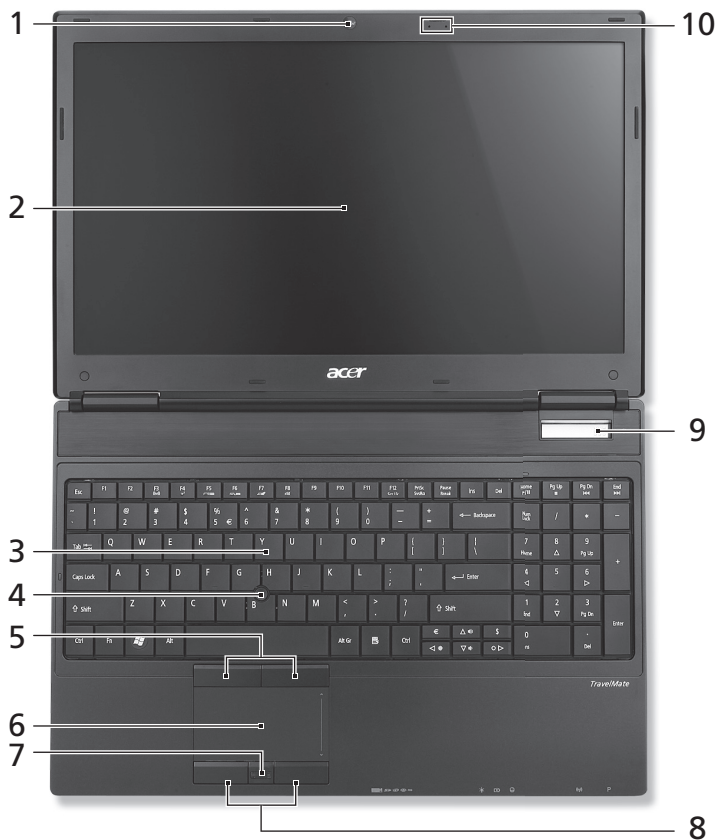

#	Значок	Элемент	Описание
1		Веб-камера Acer Crystal Eye	Веб-камера для видеосвязи (только для определенных моделей).
2		Экран дисплея	Жидкокристаллический дисплей (ЖК-дисплей); служит для вывода изображения, формируемого компьютером (конфигурация может отличаться в зависимости от модели).
3		Клавиатура	Служит для ввода данных в компьютер.
4		FineTrack	Сенсорное указательное устройство, которое при использовании кнопок действует аналогично мыши компьютера.
5		Кнопки FineTrack (левая и правая)	Работают как левая и правая кнопки мыши при использовании с манипулятором FineTrack, расположенным в центре клавиатуры.
6		Сенсорная панель	Чувствительное к прикосновениям указательное устройство, позволяющее управлять курсором на экране так же, как и мышью.
7		Дактилоскопический считыватель Acer Bio-Protection	Центральная кнопка используется как дактилоскопический считыватель системы биометрической защиты Acer Bio-Protection с поддержкой функций аутентификации перед загрузкой (PBA), защиты компьютера и Acer FingerLaunch.
8		Кнопки управления (левая и правая)	Эти левая и правая кнопки действуют так же, как левая и правая кнопки мыши.
9		Выключатель питания	Служит для включения/выключения компьютера.
10		Микрофоны	Внутренние микрофоны для записи стереозвуча.

## "Горячие" клавиши

В компьютере используются "горячие" клавиши (комбинации клавиш) для быстрого вызова большинства функций управления компьютером, таких как яркость экрана и громкость.

Для использования клавишной комбинации сначала нажмите клавишу <Fn> и затем, не отпуская ее, нажмите вторую клавишу этой комбинации.

Клавишная комбинация	Значок	Функция	Описание
<Fn> + <F3>		Средства связи	Включение/выключение модулей связи в компьютере (Тип модуля связи зависит от конфигурации системы).
<Fn> + <F4>		Режим сна	Переводит компьютер в режим Сон.
<Fn> + <F5>		Переключение видеовыхода	Переключает вывод изображения либо на дисплей, либо на внешний монитор (если он подключен), либо одновременно и на дисплей, и на внешний монитор.
<Fn> + <F6>		Выкл дисплей	Выключает экран дисплея для экономии заряда аккумулятора. Для включения экрана нажмите любую клавишу.
<Fn> + <F7>		Переключение сенсорной панели	Включение/выключение сенсорной панели.
<Fn> + <F8>		Выключатель динамиков	Попеременно включает и выключает динамики.
<Fn> + <Δ>		Увеличение громкости	Повышает громкость звука.
<Fn> + <∇>		Уменьшение громкости	Уменьшает громкость звука.
<Fn> + <▷>		Повышение яркости	Увеличение яркости экрана.
<Fn> + <◁>		Понижение яркости	Уменьшает яркость экрана.

## Вид спереди с закрытой крышкой

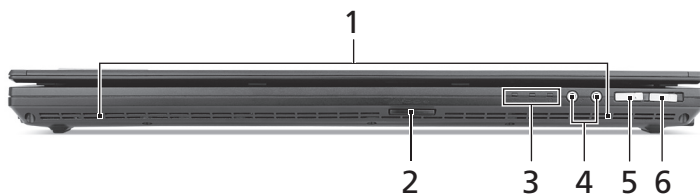

#	Значок	Элемент	Описание
1		Динамики	Передний левый и передний правый динамики служат для вывода стереозвука.
2		Комбинированное устройство считывания карт памяти различных форматов	Поддерживает форматы Secure Digital (SD), MultiMediaCard (MMC), Memory Stick (MS), Memory Stick PRO (MS PRO) и xD-Picture Card (xD). <b>Примечание:</b> Надавите, чтобы извлечь/вставить карту. Одновременно можно использовать только одну карту памяти.
3		Индикатор питания	Отображает состояние питания компьютера.
		Индикатор аккумулятора	Отображает состояние аккумулятора компьютера. <b>1. Зарядка:</b> Этот индикатор горит желтым во время зарядки аккумулятора. <b>2. Полностью заряжен:</b> Этот индикатор горит синим при питании от электросети.
		Индикатор работы жесткого диска	Горит при обращении к жесткому диску.
4		Гнездо микрофонного входа	Служит для подключения внешнего микрофона.
		Гнездо наушников/динамика/линейный выход	Служит для подключения звуковых устройств к линейному выходу (например, динамиков, наушников).
5		Клавиша "Связь"	Включение/выключение модулей связи в компьютере (Типы модулей связи зависят от конфигурации системы).

#	Значок	Элемент	Описание
6	<b>P</b>	Клавиша Acer PowerSmart	Перевод компьютера в режим энергосбережения (конфигурация может отличаться в зависимости от модели).
		Клавиша P	Программируемая клавиша (конфигурация может отличаться в зависимости от модели).

## Вид сзади



#	Значок	Элемент	Описание
1		Разъем для подключения питания постоянного тока	Служит для подключения адаптера переменного тока.
2		Разъем Ethernet (RJ-45)	Служит для подключения к сети Ethernet 10/100/1000 Мбит/с.
3		Разъем модема (RJ-11)	Служит для подключения к телефонной линии.
4		Аккумулятор	Обеспечивает электропитание для компьютера, когда он используется отключенным от электросети.
5		Разъем внешнего дисплея (VGA)	Служит для подключения устройства отображения (например, внешнего монитора, ЖК-проектора).



## Вид слева

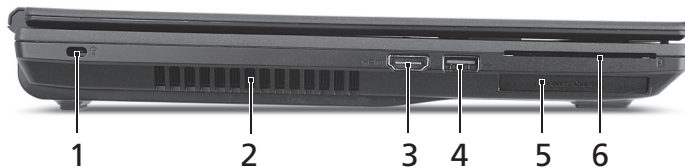

#	Значок	Элемент	Описание
1		Замок типа Kensington	Служит для подсоединения защитного тросика с замком типа Kensington для предотвращения кражи компьютера.  <b>Примечание:</b> Этим защитным тросиком обвяжите какой-нибудь неподвижный предмет, например, стол или ручку запертого ящика. Вставьте замок тросика в гнездо и поверните ключ, чтобы запереть замок. Бывают модели замков и без ключей.
2		Вентиляционные отверстия	Позволяют компьютеру не перегреваться даже при длительной работе.
3		Разъем HDMI	Служит для подключения к источникам цифрового видео высокой четкости.
4		Разъем USB 2.0	Служит для подключения устройств с интерфейсом USB 2.0 (например, мыши или камеры).
5		Гнездо ExpressCard/54	Служит для подключения модуля ExpressCard/54 или ExpressCard/34.  <b>Примечание:</b> Надавите, чтобы извлечь/вставить карту.
6		Гнездо SmartCard	Служит для подключения карт формата TravelMate SmartCard.





## Вид справа

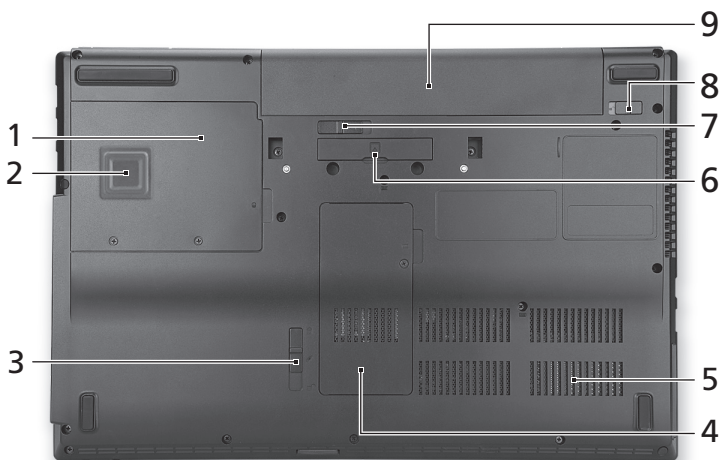

#	Значок	Элемент	Описание
1		Привод оптических дисков, установленный в отсек Acer MediaBay	Заменяемый в "горячем" режиме привод оптических дисков, установленный в отсек Acer MediaBay; поддерживает компакт-диски или диски DVD. <b>Примечание:</b> В отсек Acer MediaBay через переходник можно устанавливать устройства следующих типов: привод оптических дисков, второй жесткий диск, второй аккумулятор или заглушка отсека.
2		Индикатор обращения к оптическому диску	Горит во время работы привода оптических дисков.
3		Кнопка извлечения диска из привода	Служит для извлечения оптического диска из привода.
4		Отверстие аварийного извлечения	Служит для открытия лотка привода оптических дисков, когда питание компьютера отключено. <b>Примечание:</b> Чтобы открыть лоток привода оптических дисков, когда компьютер выключен, вставьте скрепку в это отверстие аварийного извлечения.
5		Разъемы USB 2.0	Служит для подключения устройств с интерфейсом USB 2.0 (например, мыши или камеры).

## Вид снизу



#	Значок	Элемент	Описание
1		Отсек жесткого диска	Здесь размещается жесткий диск компьютера (крепится винтами).
2		Acer DASP (Disk Anti-Shock Protection - защита жесткого диска от ударов)	Защищает жесткий диск от случайных ударов и вибрации.
3		Защелка отсека Acer MediaBay	Блокирует или разблокирует устройство в отсеке Acer MediaBay.
4		Отсек модулей оперативной памяти	В этот отсек устанавливаются модули оперативной памяти компьютера.
5		Вентиляционные отверстия и вентилятор охлаждения	Позволяют компьютеру не перегреваться даже при длительной работе. <b>Примечание:</b> Не заслоняйте и не загромождайте входное отверстие вентилятора.
6		Разъем Acer ezDock II/II+	Служит для подключения репликатора портов Acer ezDock II/II+
7		Защелка извлечения аккумулятора	Разблокирует аккумулятор для его извлечения.
8		Защелка аккумулятора	Служит для фиксации аккумулятора в отсеке.
9		Отсек аккумулятора	В этот отсек устанавливается аккумулятор компьютера.

## Условия эксплуатации

---

- Температура:
    - Рабочая: от 5°C до 35°C
    - Нерабочая: от -20°C до 65°C
  - Влажность (без конденсации):
    - Рабочая: от 20% до 80%
    - Нерабочая: от 20% до 80%
-

# Notebook serii TravelMate

Skrócony poradnik

© 2010 Wszelkie prawa zastrzeżone.

Skrócony poradnik do notebooka serii TravelMate  
Wydanie oryginalne: 07/2010

Oznaczenie modelu: \_\_\_\_\_

Numer seryjny: \_\_\_\_\_

Data zakupu: \_\_\_\_\_

Miejsce zakupu: \_\_\_\_\_

# Po kolei

Dziękujemy za wybranie komputera firmy Acer do spełnienia potrzeb w zakresie mobilnego przetwarzania.

## Instrukcje

Aby pomóc w korzystaniu z notebooka Acer, opracowaliśmy zestaw instrukcji:

Jako pierwszy **plakat instalacyjny** pomoże użytkownikom rozpocząć ustawianie komputera.

**Ogólny podręcznik użytkownika urządzenia serii TravelMate** zawiera przydatne informacje dotyczące wszystkich modeli serii TravelMate. Obejmuje podstawowe zagadnienia, takie jak używanie klawiatury, dźwięki itd. Należy pamiętać, że **AcerSystem User Guide**, o którym mowa poniżej, odnosi się czasami do funkcji lub elementów tylko niektórych modeli serii, które nie muszą występować w zakupionym modelu. Przypadki takie są oznaczone w tekście dopiskiem „w wybranych modelach”.

**Skrócony poradnik** przedstawia podstawowe właściwości i funkcje nowego komputera. Aby uzyskać więcej informacji o tym, w jaki sposób nowy komputer może pomóc Ci być bardziej produktywnym, zapoznaj się z **AcerSystem User Guide**. Przewodnik ten zawiera szczegółowe informacje dotyczące takich tematów, jak narzędzia systemowe, odzyskiwanie danych, opcje rozszerzeń oraz rozwiązywanie problemów. Oprócz nich zawiera także informacje na temat gwarancji oraz informacje dotyczące bezpieczeństwa pracy z Twoim komputerem przenośnym. Jest on dostępny w formie elektronicznej jako plik PDF zapisany fabrycznie na dysku komputera. Wykonaj poniższe czynności, aby uzyskać do niego dostęp:

- 1 Kliknij **Start > Wszystkie programy > AcerSystem**.
- 2 Kliknij **AcerSystem User Guide**.



.....

**Uwaga:** Aby można było przeglądać ten plik, konieczne jest zainstalowanie programu Adobe Reader. Jeżeli w komputerze nie zainstalowano programu Adobe Reader, kliknięcie **AcerSystem User Guide** spowoduje uruchomienie instalatora programu Adobe Reader. Aby zakończyć instalację, należy postępować zgodnie z instrukcjami wyświetlanymi na ekranie. Instrukcje dotyczące używania programu Adobe Reader, znajdują się w menu **Pomocy i obsługi technicznej**.

# Zapoznanie z notebookiem Acer

Po ustawieniu komputera jak to przedstawiono na ilustracji w plakacie instalacyjnym, przyjrzyjmy się nowemu notebookowi Acer.

## Widok z góry

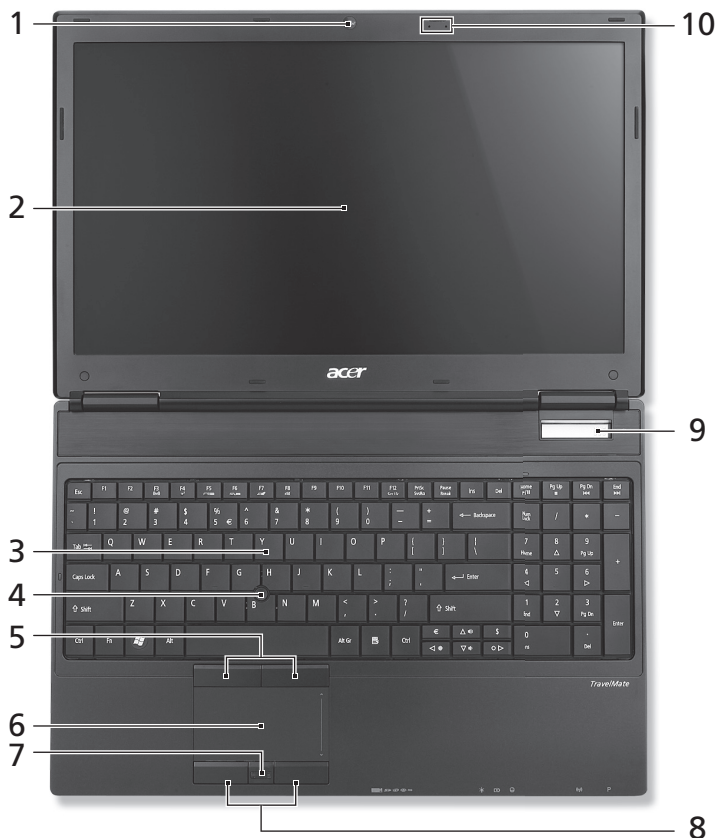



#	Ikona	Element	Opis
1		Kamera Acer Crystal Eye	Kamera internetowa do komunikacji wideo (w wybranych modelach).
2		Ekran wyświetlacza	Wyświetlacz ciekłokrystaliczny (Liquid-Crystal Display; LCD), wyświetla informacje wyjściowe komputera (konfiguracja może być różna w zależności od modelu).
3		Klawiatura	Umożliwia wprowadzanie danych do komputera.
4		FineTrack	Urządzenie wskazujące reagujące na dotyk, o działaniu podobnym do myszy komputerowej wraz z przyciskami.
5		Przyciski FineTrack (lewy i prawy)	W połączeniu z elementem FineTrack znajdującym się pośrodku klawiatury działają jak lewy i prawy przycisk myszy.
6		Touchpad	Dotykowe urządzenie wskazujące, które działa jak myszka komputerowa.
7		Czytnik odcisków palców Acer Bio-Protection	Centralny przycisk służy jako czytnik odcisków palców Acer Bio-Protection, obsługując technologię zabezpieczania komputera Pre-Boot Authentication (PBA) — Acer FingerLaunch.
8		Przyciski kliknięć (lewy i prawy)	Działanie lewego i prawego przycisku jest podobne do działania lewego i prawego przycisku myszki.
9		Włącznik zasilania	Służy do włączania i wyłączenia komputera.
10		Mikrofony	Wewnętrzny mikrofon stereo do rejestracji dźwięku.

## Klawisze skrótów







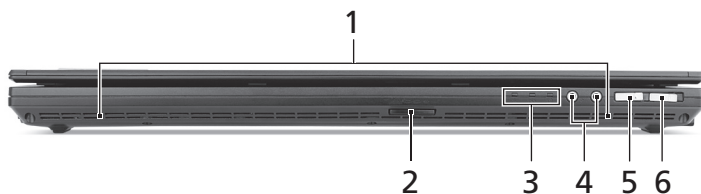

Komputer umożliwia używanie klawiszy skrótów lub kombinacji klawiszy w celu uzyskania dostępu do większości kontrolowanych parametrów, takich jak jasność ekranu czy ustawienia głośności.

Aby uaktywniać klawisze skrótów, naciśnij i przytrzymaj klawisz **<Fn>** przed naciśnięciem innego klawisza w kombinacji klawisza skrótu.

Klawisz skrótu	Ikona	Funkcja	Opis
<Fn> + <F3>		Komunikacja	Włącza/wyłącza urządzenia komunikacyjne komputera (Urządzenia komunikacyjne mogą być różne w zależności od konfiguracji).
<Fn> + <F4>		Wstrzymanie	Powoduje przejście komputera do trybu Wstrzymanie.
<Fn> + <F5>		Przełączenie wyświetlania	Umożliwia przełączanie sygnału wyjściowego wyświetlacza na ekran wyświetlacza lub na zewnętrzny monitor (jeśli jest przyłączony) lub na oba.
<Fn> + <F6>		Wyłączenie ekranu	Wyłącza podświetlenie ekranu wyświetlacza w celu oszczędzania energii. Naciśnij dowolny klawisz w celu przywrócenia wyświetlania.
<Fn> + <F7>		Przełączenie touchpada	Służy do włączania i wyłączenia touchpada.
<Fn> + <F8>		Przełączenie głośnika	Umożliwia włączanie i wyłączenie głośników.
<Fn> + <Δ>		Zwiększenie głośności	Zwiększa głośność dźwięku.
<Fn> + <▽>		Zmniejszenie głośności	Zmniejsza głośność dźwięku.
<Fn> + <▷>		Zwiększenie jasności	Zwiększa jasność ekranu.
<Fn> + <◁>		Zmniejszenie jasności	Zmniejsza jasność ekranu.





## Widok z przodu (pokrywa zamknięta)



#	Ikona	Element	Opis
1		Głośniki	Przedni lewy i przedni prawy głośnik zapewniają możliwość słuchania stereofonicznego dźwięku.
2		Wielofunkcyjny czytnik kart pamięci	Obsługuje następujące typy kart: Secure Digital (SD), MultiMediaCard (MMC), Memory Stick (MS), Memory Stick PRO (MS PRO) oraz xD-Picture Card (xD). <b>Uwaga:</b> Aby wyjąć/zainstalować kartę, wciśnij ją delikatnie. Jednorazowo można obsługiwać tylko jedną kartę.
3		Wskaźnik zasilania	Wskazuje stan zasilania komputera.
		Wskaźnik akumulatora	Wskazuje stan akumulatora komputera. <b>1. Ładowanie:</b> Świeci żółtym światłem, gdy akumulator jest ładowany. <b>2. Pełne naładowanie:</b> Świeci niebieskim światłem podczas pracy w trybie zasilania prądem przemiennym.
		Wskaźnik dysku twardego	Świeci, gdy działa dysk twardego.
4		Gniazdo mikrofonowe	Służy do przyłączania sygnału z zewnętrznych mikrofonów.
		Gniazdo słuchawki/głośniki/wyjścia liniowego	Służy do przyłączania urządzeń liniowego wyjścia audio (np. głośniki, słuchawki).
5		Klawisz komunikacji	Włącza/wyłącza urządzenia komunikacyjne komputera (Urządzenia komunikacyjne mogą być różne w zależności od modelu).
6		Klawisz Acer PowerSmart	Przełącza komputer na tryb oszczędności energii (konfiguracja może być różna w zależności od modelu).
		Klawisz P	Klawisz programowalny (konfiguracja może być różna w zależności od modelu).





## Widok z tyłu

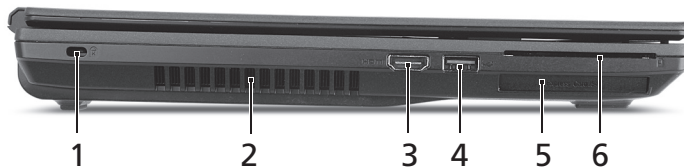

#	Ikona	Element	Opis
1		Gniazdo zasilania	Gniazdo zasilacza.
2		Port Ethernet (RJ-45)	Służy do przyłączenia do sieci komputerowej typu Ethernet 10/100/1000.
3		Port modemu (RJ-11)	Służy do przyłączenia linii telefonicznej.
4		Akumulator	Zapewnia zasilanie komputera, kiedy nie jest on podłączony do sieci elektrycznej.
5		Port zewnętrznego wyświetlacza (VGA)	Służy do przyłączenia urządzenia wyświetlającego (np. zewnętrzny monitor, projektor LCD).

## Widok z lewej



#	Ikona	Element	Opis
1		Gniazdo blokady Kensington	Służy do podłączania blokady zgodnej ze standardem firmy Kensington.  <b>Uwaga:</b> Kabel zabezpieczenia komputera należy owinąć wokół ciężkiego nieruchomego obiektu, takiego jak stół lub uchwyt zablokowanej szuflady. Wstaw zamek blokady do gniazda i przekręć klucz w celu zamknięcia blokady. Dostępne są także modele bez kluczy.
2		Szczeliny wentylacyjne	Umożliwiają chłodzenie komputera nawet podczas długotrwałego użytkowania.
3		Port HDMI	Obsługuje połączenia cyfrowego wideo o wysokiej rozdzielczości.
4		Port USB 2.0	Służy do podłączania urządzeń USB 2.0 (np. mysz USB lub kamera USB).
5		Gniazdo kart pamięci ExpressCard/54	Obsługuje jeden moduł ExpressCard/54 lub ExpressCard/34.  <b>Uwaga:</b> Aby wyjąć/zainstalować kartę, wciśnij ją delikatnie.
6		Gniazdo SmartCard	Obsługuje TravelMate SmartCard.





## Widok z prawej

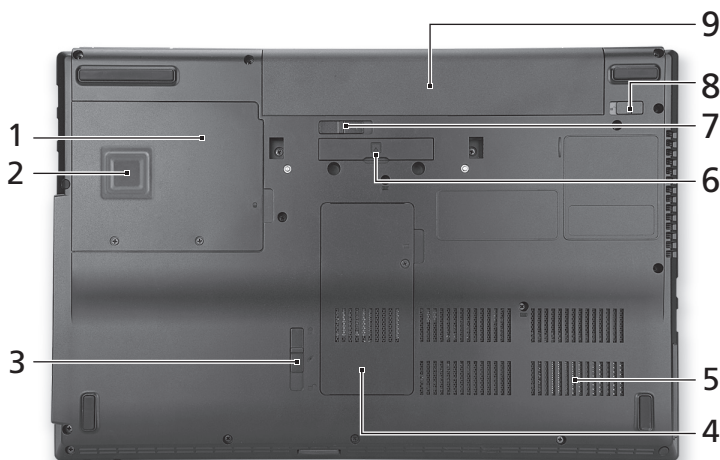

#	Ikona	Element	Opis
1		Napęd optyczny zainstalowany w urządzeniu Acer MediaBay	Napęd optyczny, który można wyjąć/włożyć do wnęki Acer MediaBay; obsługuje płyty CD lub DVD. <b>Uwaga:</b> Urządzenie Acer MediaBay obsługuje zasilacz wyposażony w: optyczny, pomocniczy dysk twardy, zapasowy pakiet akumulatora lub moduł obniżający wagę.
2		Wskaźnik dostępu do dysku optycznego	Świeci, kiedy napęd optyczny jest aktywny.
3		Przycisk wysuwania napędu optycznego	Wyrzuca dysk optyczny z napędu.
4		Otwór wysuwania awaryjnego	Umożliwia wysunięcie tacy napędu optycznego, kiedy komputer jest wyłączony. <b>Uwaga:</b> Wsuń spinacz do otworu wysuwania awaryjnego w celu wysunięcia tacy napędu optycznego, kiedy komputer jest wyłączony.
5		Porty USB 2.0	Służy do przyłączania urządzeń USB 2.0 (np. myszka USB, aparat cyfrowy USB).

## Widok od strony podstawy



#	Ikona	Element	Opis
1		Wnęka na dysk twardy	Mieści dysk twardy komputera (zabezpieczona śrubami).
2		Acer DASP (zabezpieczenie przeciwwstrząsowe dysku)	Chroni napęd dysku twardego przed wstrząsami i uderzeniami.
3		Zatrząsk zwalniania Acer MediaBay	Blokuje lub odblokowuje urządzenie Acer MediaBay.
4		Przegroda na pamięć	Mieści główną pamięć komputera.
5		Otwory wentylacyjne oraz wentylator	Umożliwiają chłodzenie komputera nawet podczas długotrwałego użytkowania. <b>Uwaga:</b> Nie wolno zakrywać ani blokować otworu wentylatora.
6		Złącze Acer ezDock II/II+	Służy do połączenia ze stacją Acer ezDock II/II+.
7		Blokada baterii	Umożliwia zwolnienie i wyjęcie baterii.
8		Zatrząsk baterii	Pozwala zabezpieczyć baterię w prawidłowej pozycji.
9		Wnęka na baterię	Przechowuje baterię komputera.

## Warunki środowiska

---

- Temperatura:
    - Podczas pracy: Od 5°C do 35°C
    - Podczas przechowywania: Od -20°C do 65°C
  - Wilgotność (bez kondensacji pary):
    - Podczas pracy: Od 20% do 80%
    - Podczas przechowywania: Od 20% do 80%
-



# TravelMate Notebook sorozat

Rövid útmutató

© 2010 Minden jog fenntartva.

TravelMate Notebook sorozat rövid útmutató  
Eredeti kiadás: 07/2010

Modellszám: \_\_\_\_\_

Sorozatszám: \_\_\_\_\_

Vásárlás időpontja: \_\_\_\_\_

Vásárlás helye: \_\_\_\_\_

# Az első lépések

Köszönjük, hogy mobil számítástechnikai feladatai elvégzéséhez egy Acer hordozható számítógépet választott.

## Útmutatók

Minden segítséget szeretnénk megadni Önnek új Acer gépének használatához, ezért a következő útmutatókat dolgoztuk ki:

Első lépésként a **telepítési poszteren** szereplő útmutatást követve helyezze üzembe a számítógépet.

A **TravelMate sorozat általános felhasználói útmutatója** a TravelMate terméksorozat összes tagjára vonatkozó hasznos tudnivalókat tartalmaz. Olyan általános témaköröket tárgyal, mint a billentyűzet használata, a hangok stb. Felhívjuk figyelmét arra, hogy jellegéből fakadóan az alább említett **AcerSystem User Guide** egyes esetekben olyan funkcióra vagy szolgáltatásra is hivatkozhat, amely a terméksorozatnak csak bizonyos tagjain érhető el, és amelyet az Ön által megvásárolt típus nem támogat. Az ilyen eseteket a szövegben a „csak bizonyos modellek esetében” vagy hasonló megjegyzés jelöli.

A jelen **Rövid útmutató** ismerteti az Ön új számítógépének alapvető jellemzőit és funkciót. A számítógép még hatékonyabb használatával kapcsolatban az **AcerSystem User Guide** tartalmaz útmutatást. Ez a kézikönyv részletes információkat tartalmaz például az előre telepített segédprogramokról, az adat-helyreállításról, a bővítési lehetőségekről és a hibaelhárításról. Emellett ismerteti a garanciával kapcsolatos tudnivalókat, valamint a számítógépre vonatkozó általános szabályokat és biztonsági előírásokat. A kézikönyv Portable Document Format (PDF) formátumú, és gyárilag telepítve van a számítógépre. Megnyitásához kövesse az alábbi lépéseket:

- 1 Kattintson a következő elemekre: **Start > Minden program > AcerSystem**.
- 2 Kattintson az **AcerSystem User Guide** elemre.



.....

**Megjegyzés:** A fájl megtekintéséhez szükség van az Adobe Reader alkalmazásra. Ha az Adobe Reader nincs telepítve a számítógépre, akkor az **AcerSystem User Guide** elemre kattintva először az Adobe Reader telepítőprogramja jelenik meg. A telepítés elvégzéséhez kövesse a képernyőn megjelenő utasításokat. Az Adobe Reader használatával kapcsolatban a **Súgó és támogatás** menüben talál útmutatást.

# Ismerkedjen meg új Acer gépével!

Miután a telepítési poszter alapján üzembe helyezte a számítógépet, ismerkedjen meg új Acer notebookjával!

## Felülnézet

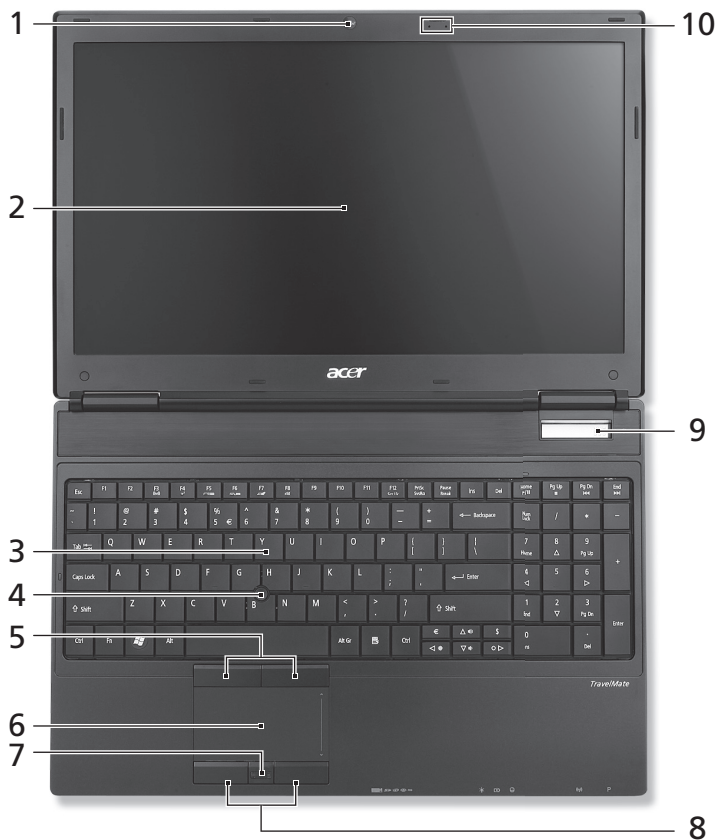









#	Ikon	Elem	Leírás
1		Acer Crystal Eye webkamera	Webkamera videokommunikációs célokra (vagy hasonló megjegyzés jelöli).
2		Kijelző	A folyadékkristályos kijelző (Liquid-Crystal Display, LCD), a számítógép kimenetét jeleníti meg (a konfiguráció modelltől függően változhat).
3		Billentyűzet	Az adatbevitel eszköze.
4		FineTrack	Érintés-érzékeny mutatóeszköz, amely a kattintó gombokkal együtt használva a számítógépek egeréhez hasonló módon működik.
5		FineTrack gombok (bal és jobb)	A középen lévő FineTrack eszközzel együtt használva bal és jobb oldali egérgombként működik.
6		Érintőpad	Érintés-érzékeny mutatóeszköz, a számítógépek egeréhez hasonlóan működik.
7		Acer Bio-Protection ujjlenyomat-olvasó	A középső gomb Acer Bio-Protection ujjlenyomat-olvasóként működik, mely a következőket támogatja: Pre-Boot Authentication (PBA) számítógép védelem, Acer FingerLaunch.
8		Kattintó gombok (bal és jobb)	A bal és a jobb gomb az egér bal és jobb gombjához hasonlóan működik.
9		Bekapcsoló gomb	Be- és kikapcsolja a számítógépet.
10		Mikrofonok	Sztereo belső mikrofonok hangfelvételek készítéséhez.

## Gyorsbillentyűk

A számítógép a legtöbb beállítás elérését gyorsbillentyűkkel vagy billentyűkombinációkkal teszi lehetővé; ilyen például a képernyő fényereje és a hangerő.

Gyorsbillentyű használatához nyomja le és tartsa lenyomva az <Fn> billentyűt, a billentyűkombináció másik billentyűjét csak ezt követően nyomja le.

Gyorsbillentyű	Ikon	Funkció	Leírás
<Fn> + <F3>		Kommunikáció	A számítógép kommunikációs moduljainak be- és kikapcsolására használható (a kommunikációs eszközök konfigurációjától függően eltérők lehetnek).
<Fn> + <F4>		Alvás	A számítógépet alvó üzemmódba helyezi.
<Fn> + <F5>		A kijelző átkapcsolása	Vált a következő megjelenítési módok között: kijelző, külső monitor (ha csatlakoztatva van), illetve mindkettő.
<Fn> + <F6>		A kijelző kikapcsolása	Kikapcsolja a kijelző háttérvilágítását, ezzel energiát takarítva meg. A háttérvilágítás bármely billentyű megnyomására visszakapcsol.
<Fn> + <F7>		Érintőpad be- és kikapcsolása	Az érintőpad be- és kikapcsolását teszi lehetővé.
<Fn> + <F8>		Hangszóró be-, illetve kikapcsolása	Be- és kikapcsolja a hangszórókat.
<Fn> + <Δ>		Hangerő növelése	Növeli a hangerőt.
<Fn> + <▽>		Hangerő csökkentése	Csökkenti a hangerőt.
<Fn> + <▷>		Fényerő növelése	Növeli a kijelző fényerejét.
<Fn> + <◁>		Fényerő csökkentése	Csökkenti a kijelző fényerejét.

## Előnézet lehajtott kijelzővel

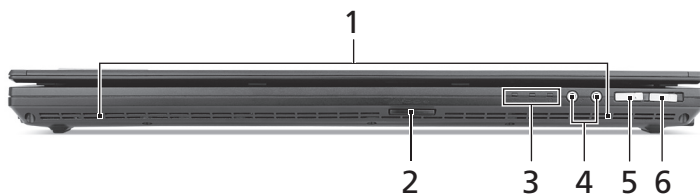





#	Ikön	Elem	Leírás
1		Hangszórók	A bal első és a jobb első hangszóró a hangok sztereó megszólaltatását teszi lehetővé.
2		Multifunkciós kártyaolvasó	Secure Digital (SD), MultiMediaCard (MMC), Memory Stick (MS), Memory Stick PRO (MS PRO) és xD-Picture Card (xD) kártyák fogadására képes. <b>Megjegyzés:</b> A kártyák finoman benyomva helyezhetők be és vehetők ki. Egyszerre csak egyféle kártya használatára van lehetőség.
3		Üzemállapot jelzőfénye	A számítógép üzemállapotát jelzi.
		Akkumulátor állapotjelző	Az akkumulátor üzemállapotát jelzi. <b>1. Töltés:</b> Sárgán világít, ha az akkumulátor töltése folyamatban van. <b>2 Teljesen feltöltve:</b> Hálózati tápellátás használatakor kéken világít.
		Merevlemez jelzőfénye	Jelzi, ha a merevlemez használatban van.
4		Mikrofonbemenet aljzat	Külső mikrofon csatlakoztatását teszi lehetővé.
		Fejhallgató/hangszóró/vonali kimenet aljzat	Hangkimeneti eszközök (pl. hangszórók, fejhallgató) csatlakoztatását teszi lehetővé.
5		Kommunikációs billentyűt	A számítógép kommunikációs moduljainak be- és kikapcsolására használható (a kommunikációs eszközök modelltől függően eltérők lehetnek).

#	Ikon	Elem	Leírás
6	<b>P</b>	Acer PowerSmart gomb	Segítségével energiatakarékos módba állítható a számítógép (a konfiguráció típusától függően eltérő lehet).
		P billentyű	Programozható billentyű (a konfiguráció típusától függően változhat).

## Hátulnézet







#	Ikon	Elem	Leírás
1		Egyenáramú bemeneti aljzat	A váltakozó áramú hálózati adapter csatlakoztatását teszi lehetővé.
2		Ethernet (RJ-45) port	Ethernet 10/100/1000 típusú hálózattal képes biztosítani a kapcsolatot.
3		Modem (RJ-11) port	Telefonvonal csatlakoztatását teszi lehetővé.
4		Akkumulátor	A számítógép energiaellátását biztosítja, amikor az nincs csatlakoztatva az elektromos hálózatra.
5		Külső kijelző (VGA) port	Megjelenítő eszköz (pl. külső monitor vagy LCD kivetítő) csatlakoztatását teszi lehetővé.

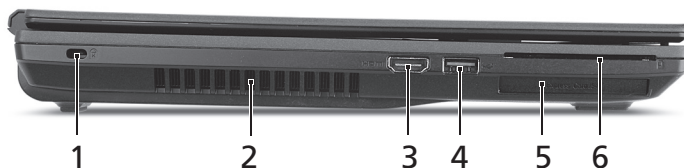

## Bal oldali nézet



#	Ikón	Elem	Leírás
1		Kensington záraljzat	Kensington számítógépes biztonsági zár alkalmazását teszi lehetővé.  <b>Megjegyzés:</b> Hurkolja a számítógépes biztonsági zárhoz tartozó drótkötelet egy mozdíthatatlan tárgy, például asztal vagy zárt fiók fogantyúja köré. Illessze be a horonyba a zárat, majd a kulcsot elfordítva rögzítse. Kaphatók kulcs nélküli modellek is.
2		Szellőzőnyílások	Segítségükkel még hosszabb használat esetén is fenntartható a számítógép megfelelő üzemi hőmérséklete.
3		HDMI port	A nagy felbontású, digitális videókapcsolatokat támogatja.
4		USB 2.0 port	USB 2.0 eszközök (pl. USB-s egér vagy kamera) csatlakoztatását teszi lehetővé.
5		ExpressCard/ 54 foglalat	Egy darab ExpressCard/54 vagy ExpressCard/34 modul befogadására képes.  <b>Megjegyzés:</b> A kártyák finoman benyomva helyezhetők be és vehetők ki.
6		SmartCard foglalat	TravelMate SmartCard befogadására képes.





## Jobb oldali nézet

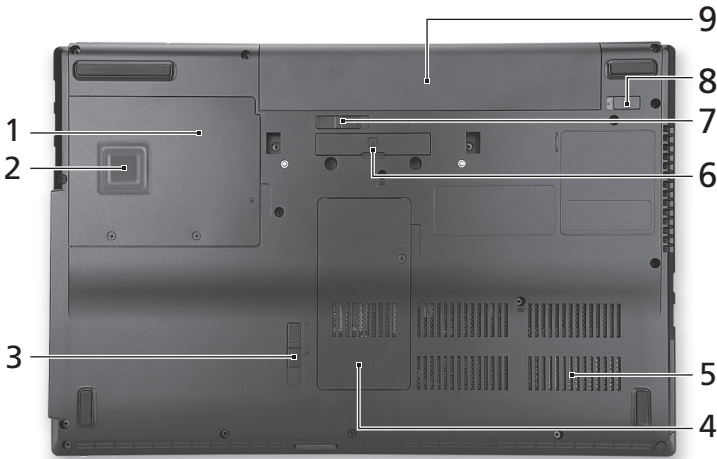

#	Ikon	Elem	Leírás
1		Az Acer MediaBay eszköz optikai meghajtót tartalmaz	Az üzem közben cserélhetőoptikai meghajtó Acer MediaBay eszközben CD- és DVD-lemezek kezelésére képes. <b>Megjegyzés:</b> Az Acer MediaBay az alábbiakat tartalmazó adapterekkel képes együttműködni: egy optikai meghajtó, egy másodlagos merevlemez, egy másodlagos akkumulátor, vagy egy súlycsökkentő modul.
2		Az optikai lemez elérését jelző fény	Akkor világít, amikor az optikai meghajtó aktív.
3		Optikai meghajtó kiadógombja	Kiadatja a lemezt az optikai meghajtóból.
4		Vészkiadó furat	Lehetővé teszi az optikai meghajtó tálcájának a számítógép kikapcsolt állapotában történő kinyitását. <b>Megjegyzés:</b> Helyezzen egy papír klipszet a vészkiadó nyílásba az optikai meghajtó lemeztálcájának kinyitásához, ha a számítógép ki van kapcsolva.
5		USB 2.0 port	USB 2.0 eszközök (pl. USB-s egér vagy kamera) csatlakoztatását teszi lehetővé.

## Alulnézet



#	Ikon	Elem	Leírás
1		Merevlemez-foglalat	A számítógép merevlemezét fogadja be (csavaros rögzítésű).
2		Acer DASP (Disk Anti-Shock Protection, lemezek ütés elleni védelme)	A merevlemez meghajtót védi az ütésektől és a rázkódástól.
3		Az Acer MediaBay kioldógombja	Az Acer MediaBay eszköz nyitása, vagy lezárása.
4		Memóriarekesz	A számítógép memóriáját fogadja be.
5		Szellőzőnyílások és hűtőventilátor	Segítségükkel még hosszas használat esetén is fenntartható a számítógép megfelelő üzemi hőmérséklete. <b>Megjegyzés:</b> A nyílást tilos lefedni, illetve a levegő áramlását egyéb módon megakadályozni.
6		Acer ezDock II/II+ csatlakozó	Acer ezDock II/II+ csatlakoztatását teszi lehetővé.
7		Akkumulátor kioldógombja	Az akkumulátor eltávolítását teszi lehetővé.
8		Akkumulátor retesze	Az akkumulátor rögzítését biztosítja.
9		Akkumulátorfoglalat	A számítógép akkumulátorát fogadja be.

## Környezet

---

- Hőmérséklet:
    - Üzemeltetés: 5°C – 35°C
    - Kikapcsolt állapotban: -20°C - 65°C
  - Páratartalom (kicsapódás nélkül):
    - Üzemeltetés: 20% - 80%
    - Kikapcsolt állapotban: 20% - 80%
-

# Řada notebooků TravelMate

Stručné pokyny

© 2010 Všechna práva vyhrazena.

Stručné pokyny pro řadu notebooků TravelMate  
Původní vydání: 07/2010

Číslo modelu: \_\_\_\_\_

Sériové číslo: \_\_\_\_\_

Datum zakoupení: \_\_\_\_\_

Místo zakoupení: \_\_\_\_\_

# Stručné pokyny

Děkujeme vám, že jste si k uspokojení svých potřeb v oblasti přenosných počítačů vybrali notebook Acer.

## Uživatelské příručky

Abychom vám při používání notebooku Acer pomohli, vytvořili jsme pro vás sadu příruček:

**Instalační leták** vám pomůže při úvodním nastavení počítače.

**Obecná uživatelská příručka pro počítače TravelMate** obsahuje užitečné informace pro všechny modely řady TravelMate. Obsahuje základní témata, např. používání klávesnice a zvuku atd. Berte laskavě na vědomí, že níže zmíněná **AcerSystem User Guide** může popisovat funkce nebo vlastnosti, kterými jsou vybaveny pouze určité modely dané řady a kterými nemusí být nutně vybaven vámi zakoupený model. V takových případech je text označen frází „pouze u vybraných modelů“.

Tyto **Stručné pokyny** vás seznámí se základními schopnostmi a funkcemi nového počítače. Další informace o tom, jak můžete pomocí počítače zvýšit svou produktivitu, naleznete v příručce **AcerSystem User Guide**. Tato příručka obsahuje podrobné informace týkající se například systémových nástrojů, obnovování dat, možností rozšíření a odstraňování potíží. Dále obsahuje záruční informace, informace týkající se všeobecných předpisů a bezpečnostní upozornění k notebooku. Příručka je k dispozici ve formátu PDF (Portable Document Format) a je již uložena do notebooku. Zobrazíte ji následujícím postupem:

- 1 Klepněte na tlačítko **Start > Všechny programy > AcerSystem**.
- 2 Klepněte na položku **AcerSystem User Guide**.



-----

**Poznámka:** K zobrazení tohoto souboru je vyžadován program Adobe Reader. Pokud v počítači není program Adobe Reader nainstalován, klepnutím na položku **AcerSystem User Guide** nejprve spustíte instalační program. Dokončete instalaci podle pokynů na obrazovce. Pokyny týkající se používání programu Adobe Reader jsou k dispozici v nabídce **Nápověda a odborná pomoc**.

# Seznámení s notebookem Acer

Po nastavení počítače podle pokynů zázorných na instalačním letáku vás seznámíme s vaším novým notebookem Acer.

## Pohled shora

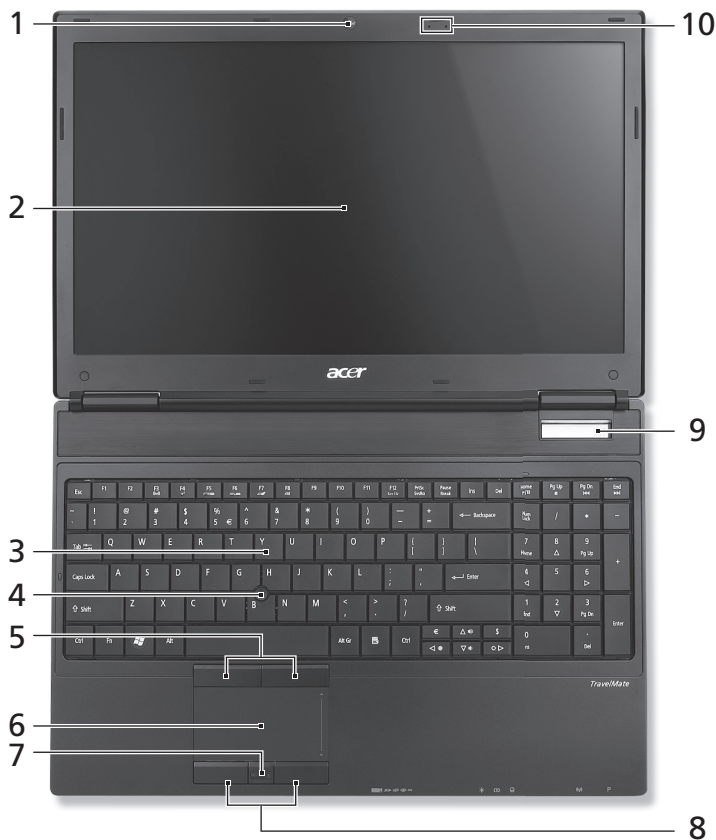













#	Ikona	Položka	Popis
1		Webová kamera Acer Crystal Eye	Webová kamera pro obrazovou komunikaci (pouze u vybraných modelů).
2		Displej	Na displeji z tekutých krystalů (Liquid-Crystal Display; LCD) se zobrazuje grafický výstup počítače (konfigurace se může lišit podle modelů).
3		Klávesnice	Slouží k zadávání údajů do počítače.
4		FineTrack	Dotykové zařízení, které plní funkci počítačové myši při použití společně s tlačítky pro klepání.
5		Tlačítka FineTrack (levé a pravé)	Plní funkci levého a pravého tlačítka myši, když se používá ve spojení se střední klávesou FineTrack.
6		Touchpad	Polohovací zařízení citlivé na dotek, které má podobnou funkci jako počítačová myš.
7		Čtečka otisků prstů Acer Bio-Protection	Středové tlačítko slouží jako řešení pro rozpoznávání otisků prstů Acer Bio-Protection, podporující ochranu počítače Pre-Boot Authentication (PBA), Acer FingerLaunch.
8		Tlačítka (levé a pravé)	Levé a pravé tlačítko funguje jako levé a pravé tlačítko myši.
9		Vypínač napájení	Slouží k zapnutí a vypnutí počítače.
10		Mikrofony	Interní stereo mikrofony pro nahrávání zvuku.

## Klávesové zkratky







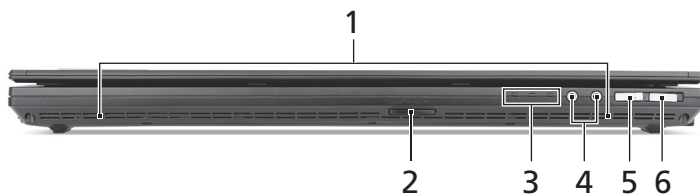

Tento počítač využívá klávesové zkratky nebo kombinace kláves ke zpřístupnění většiny ovládacích prvků počítače, jako je jas zobrazení a hlasitost výstupu.

Klávesovou zkratku aktivujete stisknutím a podržením klávesy <Fn> dříve, než stisknete druhou klávesu této kombinace.

Klávesová zkratka	Ikona	Funkce	Popis
<Fn> + <F3>		Komunikace	Povoluje / zakazuje komunikační zařízení počítače (komunikační zařízení se mohou lišit podle konfigurace).
<Fn> + <F4>		Režim spánku	Slouží k přepnutí počítače do režimu spánku.
<Fn> + <F5>		Přepnutí displeje	Přepíná výstup zobrazení mezi displejem, externím monitorem (pokud je připojen) a oběma zařízeními.
<Fn> + <F6>		Vypnout displej	Slouží k vypnutí podsvícení obrazovky displeje, čímž se ušetří energie. Podsvícení obnovíte stisknutím libovolné klávesy.
<Fn> + <F7>		Přepnutí zařízení touchpad	Slouží k zapnutí a vypnutí touchpadu.
<Fn> + <F8>		Přepnutí reproduktoru	Slouží k zapnutí a vypnutí reproduktorů.
<Fn> + <Δ>		Zvýšení hlasitosti	Slouží ke zvýšení hlasitosti zvuku.
<Fn> + <▽>		Snížení hlasitosti	Slouží ke snížení hlasitosti zvuku.
<Fn> + <▷>		Zvýšení jasu	Slouží ke zvýšení jasu obrazovky.
<Fn> + <◁>		Snížení jasu	Slouží ke snížení jasu obrazovky.





## Pohled na zavřenou přední stranu



#	Ikona	Položka	Popis
1		Reproduktory	Levý přední a pravý přední reproduktor zajišťují stereofonní zvukový výstup.
2		Čtečka karet Více v 1	Podporuje karty Secure Digital (SD), MultiMediaCard (MMC), Memory Stick (MS), Memory Stick PRO (MS PRO) a xD-Picture Card (xD). <b>Poznámka:</b> Stisknutím vyjměte nebo vložte kartu. V jednom okamžiku lze použít jen jednu kartu.
3		Indikátor napájení	Indikuje stav napájení počítače.
		Indikátor baterie	Indikuje stav baterie počítače. <b>1. Nabíjení:</b> Při nabíjení baterie svítí indikátor jantarově. <b>2. Plně nabití:</b> V režimu napájení ze sítě svítí indikátor modře.
		Indikátor HDD	Svítí, pokud je aktivní pevný disk.
4		Konektor pro vstup mikrofonu	Slouží k připojení vstupů z externího mikrofonu.
		Konektor pro připojení sluchátek, reproduktorů nebo zvukového výstupu	Slouží k připojení výstupních zvukových zařízení (například reproduktorů nebo sluchátek).
5		Komunikační klávesa	Povoluje / zakazuje komunikační zařízení počítače (komunikační zařízení se mohou lišit podle modelu).
6		Klávesa Acer PowerSmart	Počítač přejde do úsporného režimu (konfigurace se může lišit podle modelu).
		Klávesa P	Programovatelná klávesa (konfigurace se může lišit podle modelu).





## Pohled zezadu

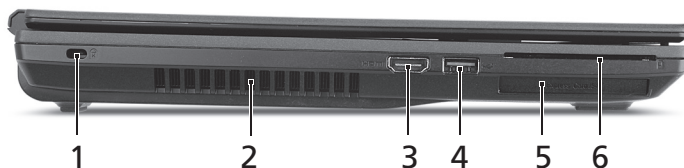

#	Ikona	Položka	Popis
1		Napájecí konektor	Zajišťuje připojení k síťovému adaptéru.
2		Port Ethernet (RJ-45)	Slouží k připojení počítače k síti Ethernet 10/100/1000.
3		Port modemu (RJ-11)	Umožňuje připojení k telefonní lince.
4		Baterie	Zajišťuje napájení počítače, pokud jej chcete používat bez zapojení do zásuvky.
5		Port externího zobrazovacího zařízení (VGA)	Umožňuje připojení zobrazovacího zařízení (například externího monitoru nebo projektoru LCD).

## Pohled zleva



#	Ikona	Položka	Popis
1		Drážka pro zámek Kensington	Umožňuje připojení počítačového bezpečnostního zámku kompatibilního s typem Kensington. <b>Poznámka:</b> Připevněte bezpečnostní kabel k nehybnému předmětu, například ke stolu nebo rukojeti uzamčené zásuvky. Vložte zámek do drážky a otočením klíče zámek zamkněte. K dispozici jsou rovněž modely bez klíče.
2		Ventilační otvory	Umožňují chlazení počítače i při dlouhodobém používání.
3		Port HDMI	Podporuje připojení digitálního videa ve vysokém rozlišení.
4		Port USB 2.0	Umožňuje připojení zařízení s rozhraním USB 2.0 (například myš nebo fotoaparát USB).
5		Slot ExpressCard/54	Umožňuje vložit jeden modul ExpressCard/54 nebo ExpressCard/34. <b>Poznámka:</b> Stisknutím vyjměte nebo vložte kartu.
6		Slot SmartCard	Podpora karet SmartCard TravelMate.





## Pohled zprava

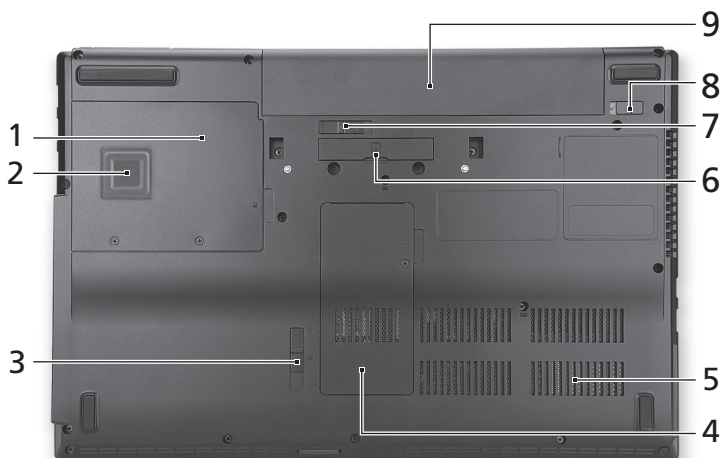

#	Ikona	Položka	Popis
1		Optická jednotka nainstalovaná v Acer MediaBay	Optická jednotka vyměnitelná za provozu v Acer MediaBay; používá disky CD nebo DVD. <b>Poznámka:</b> Acer MediaBay může přijmout adaptér obsahující: optickou jednotku, doplňkový pevný disk, doplňkovou baterii nebo modul s úspornou hmotností.
2		Indikátor přístupu k optickému disku	Svítlí, pokud je optická jednotka aktivní.
3		Tlačítko vysunutí optické jednotky	Vysouvá optický disk z jednotky.
4		Otvor pro nouzové vysunutí	Umožňuje vysunutí přihrádky optické jednotky, pokud je počítač vypnutý. <b>Poznámka:</b> Chcete-li vysunout přihrádku optické jednotky, jestliže je počítač vypnutý, vložte do otvoru pro nouzové vysunutí kancelářskou sponku.
5		Porty USB 2.0	Umožňují připojení zařízení s rozhraním USB 2.0 (například myš nebo fotoaparát USB).

## Pohled zespodu



#	Ikona	Položka	Popis
1		Pozice pro pevný disk	Zde je uložen pevný disk počítače (zajištěný šroubem).
2		Acer DASP (Disk Anti-Shock Protection)	Chrání pevný disk před nárazy a otřesy.
3		Západkový systém Acer MediaBay	Zajištění a odjištění zařízení Acer MediaBay.
4		Pozice pro paměť	Zde je uložena hlavní paměť počítače.
5		Ventilační otvory a ventilátor	Umožňují chlazení počítače i při dlouhodobém používání. <b>Poznámka:</b> Nezakrývejte ani neblokuje otvor.
6		Acer ezDock II/ II+ konektor	Připojení k jednotce Acer ezDock II/II+.
7		Uvolňovací západka baterie	Uvolňuje baterii k vyjmutí.
8		Zámek baterie	Zamkne baterii na místě.
9		Pozice pro baterii	Zde je uložena baterie počítače.

## Prostředí

---

- Teplota:
    - Provozní: 5°C až 35°C
    - Neprovozní: -20°C až 65°C
  - Vlhkost (nekondenzující):
    - Provozní: 20% až 80%
    - Neprovozní: 20% až 80%
-



# Rad prenosných počítačov TravelMate

Stručná príručka

© 2010 Všetky práva vyhradené.

Stručná príručka pre rad prenosných počítačov TravelMate  
Pôvodné vydanie: 07/2010

Číslo modelu: \_\_\_\_\_

Sériové číslo: \_\_\_\_\_

Dátum zakúpenia: \_\_\_\_\_

Miesto zakúpenia: \_\_\_\_\_

# Hneď na úvod

Radi by sme vám poďakovali za rozvoj prenosných počítačov Acer – vašej voľby pre svoje mobilné počítačové potreby.

## Vaše príručky

Aby sme vám pomohli s používaním prenosného počítača Acer, vytvorili sme pre vás set príručiek:

V prvom rade **plagát nastavenia**, ktorý vám pomôže začať s nastavením počítača.

Dokument **Všeobecná príručka pre sériu TravelMate** obsahuje užitočné informácie týkajúce sa všetkých modelov v produktovom rade TravelMate. Obsahuje základné témy, napríklad o používaní klávesnice a zvuku atď. Majte teda na pamäti, že **Používateľská príručka AcerSystem**, ktorá je spomenutá ďalej, občas obsahuje informácie o funkciách alebo vlastnostiach, ktorými sú vybavené iba určité modely produktovej série, ale model, ktorý si zakúpili, nimi nemusí byť vybavený. Opis takýchto funkcií je v texte označený poznámkou v zmysle „len pre určité modely“.

Obsahom dokumentu **Stručná príručka** sú základné funkcie a vlastnosti vášho nového počítača. Informácie o tom, ako vám počítač pomôže byť produktívnejší, nájdete v dokumente **Používateľská príručka AcerSystem**. Táto príručka obsahuje podrobné informácie o systémových programoch, oprave dát, možnostiach rozšírenia a riešenie problémov. Okrem toho obsahuje informácie o záruke a všeobecnej vyhlásenia k predpisom a bezpečnosti. Je dostupná vo formáte PDF a je umiestnená vo vašom prenosnom počítači. Ak si chcete pozrieť jej obsah, postupujte podľa nasledovných krokov:

- 1 Kliknite na **Štart > Všetky programy > AcerSystem**.
- 2 Kliknite na **Používateľská príručka AcerSystem**.



.....

**Poznámka:** Prezeranie súboru vyžaduje program Adobe Reader. Ak na vašom počítači nie je program Adobe Reader nainštalovaný, kliknutím na **Používateľská príručka AcerSystem** sa najprv spustí inštalácia programu Adobe Reader. Inštaláciu dokončíte podľa inštrukcií, ktoré uvidíte na obrazovke. Pokyny na používanie programu Adobe Reader nájdete v ponuke **Pomocník a Podpora**.

# Zoznámte sa so svojím prenosným počítačom Acer

Po nastavení počítača podľa letáku o nastavení nám dovoľte, aby sme vás zoznámili s vaším novým prenosným počítačom Acer.

## Pohľad zhora

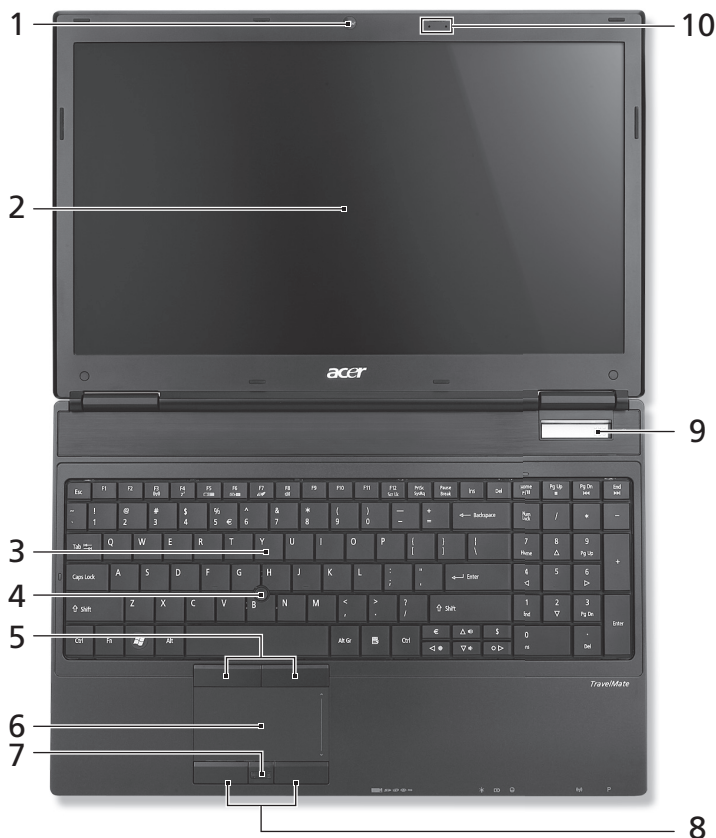











#	Ikona	Položka	Popis
1		Webkamera Acer Crystal Eye	Webová kamera na video komunikáciu (len určité modely).
2		Obrazovka	Liquid-Crystal Display (LCD), zobrazuje výstup z počítača (konfigurácia sa môže v závislosti od modelu líšiť).
3		Klávesnica	Slúži na zadávanie údajov do počítača.
4		FineTrack	Polohovacie zariadenie citlivé na dotyk s funkciami podobnými ako počítačová myš, ak sa používa spolu s tlačidlami na klikanie
5		Tlačidlá polohovacieho zariadenia (ľavé a pravé)	Funkcie podobné ako počítačová myš, ak sa používa spolu so stredovou klávesnicou FineTrack.
6		Dotyková plocha	Zariadenie s citlivosťou na dotyk, ktoré funguje ako počítačová myš.
7		Čítačka odtlačkov prstov Acer Bio- Protection	Stredové tlačidlo slúži ako čítačka odtlačkov prsta Acer Bio-Protection, podporuje ochranu počítača Pre-Boot Authentication (PBA) a Acer FingerLaunch.
8		Tlačidlá na klikanie (ľavé a pravé)	Funkcia ľavého a pravého tlačidla je podobná ako funkcia ľavého a pravého tlačidla myši.
9		Hlavný vypínač	Zapína a vypína počítač.
10		Mikrofóny	Interné stereo mikrofóny na nahrávanie zvuku.

## Klávesové skratky





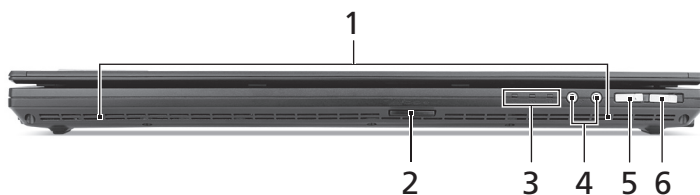

Počítač využíva klávesové skratky alebo kombinácie klávesov na prístup k väčšine nastavení počítača, ako je napríklad jas obrazovky a hlasitosť výstupu.

Ak chcete aktivovať klávesové skratky, stlačte a podržte kláves **<Fn>** pred stlačením ďalšieho klávesu v klávesovej skratke.

Klávesová skratka	Ikona	Funkcia	Popis
<Fn> + <F3>		Komunikácia	Zapína/vypína komunikačné zariadenia počítača (komunikačné zariadenia sa môžu v závislosti od konfigurácie líšiť).
<Fn> + <F4>		Režim spánku	Prepne počítač do režimu spánku.
<Fn> + <F5>		Prepínanie zobrazenia	Prepína výstup zobrazenia – obrazovka, externý monitor (ak je pripojený) a obidva súčasne.
<Fn> + <F6>		Vypnutie obrazovky	Vypína podsvietenie obrazovky kvôli úspore energie. Pre návrat stlačte akýkoľvek kláves.
<Fn> + <F7>		Prepínanie dotykovej plochy	Zapína a vypína dotykovú plochu.
<Fn> + <F8>		Prepínanie reproduktora	Zapína a vypína reproduktory.
<Fn> + <Δ>		Zvýšenie hlasitosti	Zvyšuje hlasitosť zvuku.
<Fn> + <▽>		Zníženie hlasitosti	Znižuje hlasitosť zvuku.
<Fn> + <▷>		Zvýšenie jasu	Zvyšuje jas obrazovky.
<Fn> + <◁>		Zníženie jasu	Znižuje jas obrazovky.





## Pohľad spredu (zatvorený)



#	Ikona	Položka	Popis
1		Reproduktory	Ľavý predný a pravý predný reproduktor poskytuje výstup stereo zvuku.
2		Čítačka kariet Multi-in-1	Podporuje karty Secure Digital (SD), MultiMediaCard (MMC), Memory Stick (MS), Memory Stick PRO (MS PRO) a xD-Picture Card (xD). <b>Poznámka:</b> Stlačením vyťahnete/vložíte kartu. Nie je možné pracovať s viacerými kartami naraz.
3		Kontrolka napájania	Signalizuje stav napájania počítača.
		Kontrolka batérie	Signalizuje stav batérie počítača. <b>1. Nabíjanie:</b> Pri nabíjaní batérie svieti žltá. <b>2. Nabité:</b> V režime AC svieti modrá.
		Kontrolka pevného disku	Svieti, keď je jednotka pevného disku aktívna.
4		Konektor vstupu mikrofónu	Slúži na vstup zvuku z externých mikrofónov.
		Konektor na slúchadlá/reproduktor/ audio výstup	Výstup zvuku do zvukových zariadení (napr. reproduktorov, slúchadiel).
5		Kláves komunikácie	Zapína/vypína komunikačné zariadenia počítača (komunikačné zariadenia sa môžu v závislosti od modelu líšiť).
6	<b>P</b>	Kláves Acer PowerSmart	Uvedie počítač do režimu úspory energie (konfigurácia sa môže v závislosti od modelu líšiť).
		kláves P	Programovateľný kláves (konfigurácia sa môže v závislosti od modelu líšiť).

## Pohľad zozadu







#	Ikona	Položka	Popis
1		Konektor vstupu jednosmerného napätia	Pripojenie adaptéra striedavého napätia.
2		Port siete Ethernet (RJ-45)	Pripojenie k sieti Ethernet 10/100/1000.
3		Port modemu (RJ-11)	Pripojenie telefónnej linky.
4		Batéria	Poskytuje napájanie počítača, ktoré bude využívanie, keď bude počítač odpojený.
5		Port externej obrazovky (VGA)	Pripojenie zobrazovacieho zariadenia (napr. externého monitora, LCD projektora).

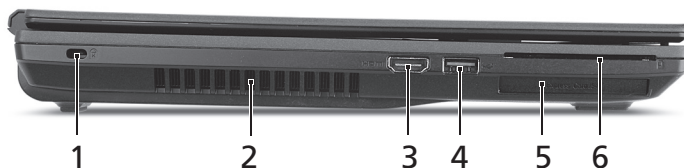

## Pohľad zľava



#	Ikona	Položka	Popis
1		Zásuvka na zámok Kensington	Pripojenie počítačového bezpečnostného kľúča Kensington. <b>Poznámka:</b> Pripojte kábel bezpečnostného zámku počítača k nepohyblivému predmetu, napríklad stolu alebo držadlu zaistenej zásuvky. Vložte zámok do otvoru a otočte kľúčom kvôli zaisteniu zámku. Niektoré modely sú dostupné aj bez zámku.
2		Otvory na ventiláciu	Pomáha udržať pri dlhom používaní počítač chladný.
3		Port HDMI	Podporuje pripojenie digitálneho videa s vysokým rozlíšením.
4		Port USB 2.0	Pripojenie zariadení cez rozhranie USB 2.0 (napr. USB myš, USB fotoaparát).
5		Zásuvka ExpressCard/54	Určené pre modul ExpressCard/54 alebo ExpressCard/34. <b>Poznámka:</b> Stlačením vytiahnete/vložíte kartu.
6		Zásuvka SmartCard	Je určená na kartu TravelMate SmartCard.





## Pohľad sprava

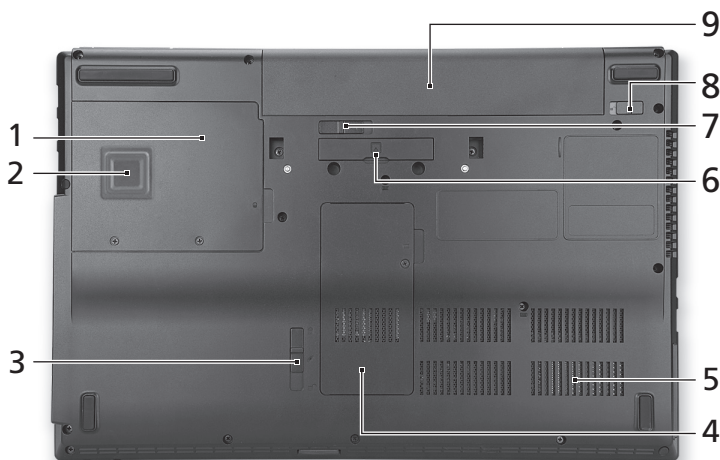

#	Ikona	Položka	Popis
1		Optická jednotka nainštalovaná v Acer MediaBay	Za chodu vymeniteľná optická jednotka v Acer MediaBay na disky CD alebo DVD. <b>Poznámka:</b> Do Acer MediaBay je možné vložiť adaptér obsahujúci: optickú jednotku, druhý pevný disk, druhú batériu alebo šetrič hmotnosti.
2		Indikátor prístupu na optický disk	Svieti, keď je optická mechanika aktívna.
3		Tlačidlo vysúvania optickej mechaniky	Vysúva optický disk z jednotky.
4		Otvor núdzového vysúvania	Vysúva optickú mechaniku pri vypnutom počítači. <b>Poznámka:</b> Keď je počítač vypnutý, optickú jednotku vysuniete zasunutím kancelárskej sponky do núdzového otvoru.
5		Porty USB 2.0	Pripojenie zariadení cez rozhranie USB 2.0 (napr. USB myš, USB fotoaparát).

## Pohľad zdola



#	Ikona	Položka	Popis
1		Jednotka pevného disku	Slúži na uchytenie pevného disku počítača (zaistené skrutkou).
2		Acer DASP (ochrana disku proti otrasom)	Chráni jednotku pevného disku pred otrasmi a nárazmi.
3		Západka uvoľnenia Acer MediaBay	Uchytenie alebo uvoľnenie zariadenia v Acer MediaBay.
4		Pozícia pre pamäť	Tu je uložená hlavná pamäť počítača.
5		Otvory na ventiláciu a ventilátor chladenia	Pomáha udržať pri dlhom používaní počítač chladný. <b>Poznámka:</b> Otvor nezakrývajte ani neblokujte.
6		Konektor zariadenia Acer ezDock II/II+	Slúži na pripojenie k zariadeniu Acer ezDock II/II+.
7		Západka uvoľnenia batérie	Slúži na uvoľnenie batérie pri jej vyberaní.
8		Zámok batérie	Uzamyká batériu na jej mieste.
9		Jednotka batérie	Slúži na uloženie batérie počítača.

## Prostredie

---

- Teplota:
    - Prevádzková: 5°C až 35°C
    - Mimoprevádzková: -20°C až 65°C
  - Vlhkosť (nekondenzačná):
    - Prevádzková: 20% až 80%
    - Mimoprevádzková: 20% až 80%
-

# Prenosniki serije TravelMate

Hitri vodič

© 2010 Vse pravice pridržane.

Hitri vodič za prenosnike serije TravelMate  
Originalna izdaja: 07/2010

Številka modela: \_\_\_\_\_

Serijska številka: \_\_\_\_\_

Datum nakupa: \_\_\_\_\_

Mesto nakupa: \_\_\_\_\_

# Začnimo pri začetku

Želimo se vam zahvaliti, ker ste za zadovoljevanje prenosnih računalniških potreb izbrali prenosnik Acer.

## Vaša navodila

Za pomoč pri uporabi vašega prenosnika Acer, smo izdelali paket navodil:

**Namestitveni plakat** vam bo pomagal pri nastavitvi vašega računalnika.

Natisnjeni splošni **uporabniški priročnik serije TravelMate** vsebuje uporabne informacije, ki veljajo za vse modele serije izdelkov TravelMate. Pokriva osnovne teme, kot so uporaba tipkovnice in zvočnih nastavitev itd. Prosimo, da upoštevate, da se spodaj omenjeni **uporabniški priročnik AcerSystem** zaradi svoje splošnostivčasih nanaša na funkcije ali lastnosti, ki jih imajo le nekateri modeli iz serije, ne pa nujno tudi model, ki ste ga kupili. Takšni primeri so označeni z napisom „velja le za določene modele“.

**Hitri vodič** vsebuje osnovne funkcije vašega novega računalnika. Za več informacije o tem kako vam lahko računalnik pomaga postati bolj produktive, prosimo glejte **uporabniški priročnik AcerSystem**. Ta navodila vsebujejo podrobne informacije o sistemskih pripomočkih, obnovi podatkov, možnostih razširitve in odpravljanju težav. Poleg tega vsebuje garancijske informacije in splošne uredbe in varnostna obvestila za vaš prenosnik. Navodila so na voljo v obliki prenosnega dokumenta (PDF) in so naložena na vaš prenosnik. Da bi ga našli, sledite naslednjim korakom:

- 1 Kliknite **Start > Vse programi > AcerSystem**.
- 2 Kliknite na **Uporabniški priročnik AcerSystem**.



-----

**Opomba:** Za pregledovanje datoteke potrebujete Adobe Reader. Če Adobe Reader ni nameščen na računalnik se bo zagnal namestitveni program Adobe Reader, ko kliknete na **uporabniški priročnik AcerSystem**. Za zaključek postopka sledite navodilom na zaslonu. Za navodila o uporabi Adobe Reader, odprite meni **Pomoč in podpora**.

# Vodič po vašem prenosniku Acer

Ko ste nastavili računalnik, kot je prikazano na plakatu z navodili za nastavitve, dovolite, da vam predstavimo vaš novi prenosnik Acer.

## Pogled od zgoraj

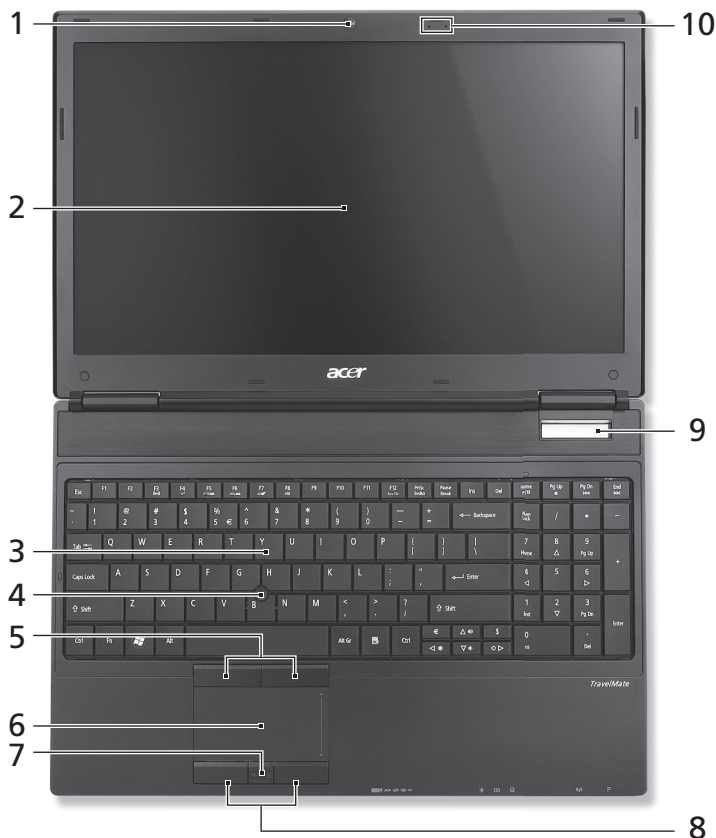













#	Ikona	Predmet	Opis
1		Spletna kamera Acer Crystal Eye	Spletna kamera za videokomunikacijo (le na nekaterih modelih).
2		Zaslon	Zaslon s tekočimi kristali (LCD) prikazuje izhodni signal vašega računalnika (konfiguracija se lahko pri posameznih modelih razlikuje).
3		Tipkovnica	Za vnos podatkov v računalnik.
4		FineTrack	Na dotik občutljiva naprava, ki deluje kot računalniška miška, če jo uporabljate skupaj z gumbi na klik.
5		Gumbi FineTrack (levo in desno)	Delujeta kot levi in desni miškin gumb, če ju uporabljate skupaj s FineTrackom, ki se nahaja v osredju tipkovnice.
6		Sledilna plošča	Na dotik občutljiva naprava, ki deluje kot računalniška miška.
7		Čitalec prstnih odtisov Acer Bio-Protection	Sredinski gumb ima funkcijo čitalca za Acer Bio-Protection in podpira zaščito računalnika z overjanjem pred zagonom (PBA) z nazivom Acer FingerLaunch.
8		Tipke (levo in desno)	Leva in desna tipka delujejo kot leva in desni tipka na miški.
9		Gumb za vklop/izklop	Vklop in izklop računalnika.
10		Mikrofoni	Notranji mikrofoni stereo za snemanje zvoka.

## Bližnjice

Računalnik uporablja bližnjice ali kombinacijo tipk za dostop do računalniških nastavitev kot sta svetlost zaslona in glasnost.

Za aktivacijo bližnjic pritisnite in držite tipko **<Fn>** preden pritisnete drugo tipko v kombinaciji.

Bližnjica	Ikona	Funkcija	Opis
<Fn> + <F3>		Komunikacije	Omogoči/onemogoči komunikacijske naprave (komunikacijske naprave se lahko razlikujejo glede na konfiguracijo).
<Fn> + <F4>		Način mirovanja	Preklopi računalnik v način mirovanja.
<Fn> + <F5>		Preklop zaslona	Preklopi izhod zaslona med zaslonom, zunanjim monitorjem (če je priključen) in obema.
<Fn> + <F6>		Izklop zaslona	Izključi luč zaslona za varčevanje z energijo. Pritisnite poljubno tipko za vrnitev.
<Fn> + <F7>		Preklop sledilne plošče	Vklop in izklop sledilne plošče.
<Fn> + <F8>		Preklop zvočnikov	Vklop in izklop zvočnikov.
<Fn> + <Δ>		Povečanje glasnosti	Poveča glasnost zvoka.
<Fn> + <▽>		Zmanjšanje glasnosti	Zmanjša glasnost zvoka.
<Fn> + <▷>		Poveča svetlost	Poveča svetlost zaslona.
<Fn> + <◁>		Zmanjša svetlost	Zmanjša svetlost zaslona.



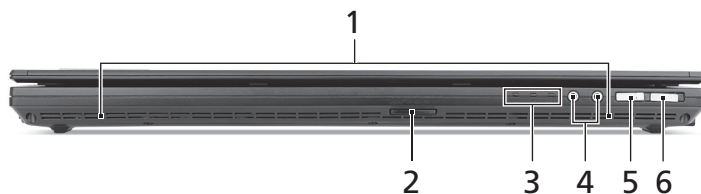

## Zaprto pogled od spredaj



#	Ikona	Predmet	Opis
1		Zvočniki	Sprednji levi in sprednji desni zvočnik nudijo zvočni izhod stereo.
2		Bralec kartic več-v-1	Za kratice Secure Digital (SD), MultiMediaCard (MMC), Memory Stick (MS), Memory Stick Pro (MS PRO), in xD Picture Card (xD). <b>Opomba:</b> Pritisnite, da bi odstranili/vstavili kartico. Naenkrat lahko uporabljate le eno kartico.
3		Indikator stanja napajanja	Označuje stanje napajanja računalnika.
		Indikator stanja baterije	Označuje stanje baterije računalnika. <b>1. Polnjenje:</b> Lučka sveti rumenkasto rjavo, ko se baterija polni. <b>2. V celoti napolnjena:</b> V načinu AC lučka sveti modro.
		Indikator trdega diska	Označuje, ko je trdi disk aktiven.
4		Vtičnica za mikrofona	Sprejema vhode iz zunanjih mikrofонов.
		Vtičnica za slušalke/zvočnik/napravo	Priključek za avdio naprave (npr. zvočniki, slušalke).
5		Komunikacijska tipka	Omogoči/onemogoči komunikacijske naprave (komunikacijske naprave se lahko razlikujejo glede na konfiguracijo).
6		Tipka Acer PowerSmart	Preklopi računalnik v stanje varčevanja z energijo (konfiguracija se lahko pri posameznih modelih razlikuje).
		Tipka P	Programljiva tipka (konfiguracija se lahko pri posameznih modelih razlikuje).





## Pogled od zadaj

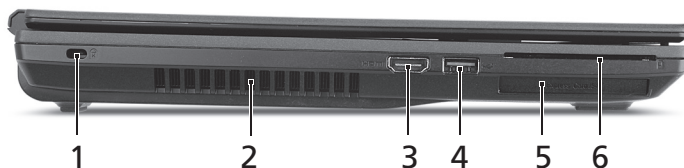

#	Ikona	Predmet	Opis
1		Priključek napajalnika	Priključek na napajalnik.
2		Priključek Ethernet (RJ-45)	Priključek na omrežja Ethernet 10/100/1000.
3		Priključek za modem (RJ-11)	Priključitev na telefonsko linijo.
4		Baterija	Omogoča napajanje računalnika, medtem ko je izključen iz omrežja.
5		Priključek za zunanji zaslon (VGA)	Priključitev na prikazovalno napravo (npr. zunanji monitor, projektor LCD).

## Pogled iz leve strani



#	Ikona	Predmet	Opis
1		Reža za zaklep Kensington	<p>Priključek za Kensington združljivo računalniško ključavnico.</p> <p><b>Opomba:</b> Ovijte varnostni kabel okoli nepremičnega predmeta, kot je miza ali ročaj zaklenjenega predala. Vstavite zaklep v zarezo in obrnite ključ, da ga zaklenete. Na voljo so tudi nekateri modeli brez ključev.</p>
2		Reže za prezračevanje	Omogočajo, da računalnik ostane hladen tudi po dolgotrajni uporabi.
3		Vhod HDMI	Podpira priključke za visokoločljivostni digitalni video.
4		Vrata USB 2.0	Priključek za naprave USB 2.0 (npr., USB miška, USB fotoaparati).
5		Reža za ExpressCard/54	<p>Za modul ExpressCard/54 oziroma ExpressCard/34.</p> <p><b>Opomba:</b> Pritisnite, da bi odstranili/vstavili kartico.</p>
6		Reža za SmartCard	Čita kartice TravelMate SmartCard.





## Pogled iz desne strani

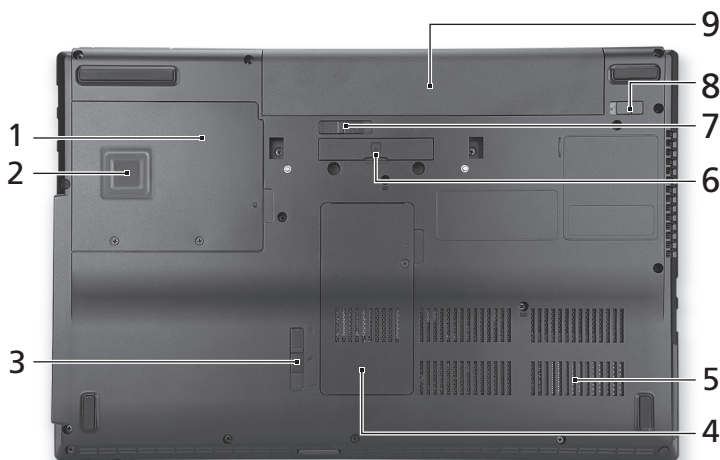

#	Ikona	Predmet	Opis
1		Optični pogon je nameščen v Acer MediaBay	Zamenljiv optični pogon v Acer MediaBay za branje CD-jev in DVD-jev. <b>Opomba:</b> Na Acer MediaBay lahko priključite adapter z: optičnim pogonom, drugim trdim diskom, drugo baterijo ali pokrov za varčevanje pri teži.
2		Pokazatelj dostopa do optičnega diska	Zasveti, ko je optični pogon aktiven.
3		Tipka za izvreči optični pogon	Izvrže optični disk iz pogona.
4		Luknja za izmet v nujnem primeru	Izvrže pladenj optičnega pogona, ko je računalnik izključen. <b>Opomba:</b> Vstavite sponko v luknjo za izvržbo v nujnem primeru, da izvržete pladenj optičnega pogona, ko je računalnik izključen.
5		Vrata USB 2.0	Priključek za naprave USB 2.0 (npr., USB miška, USB fotoaparat).

## Pogled od spodaj



#	Ikona	Predmet	Opis
1		Nosilec trdega diska	Hrani trdi disk računalnika (pričvrščeno z vijaki).
2		Acer DASP (zaščita za disk pred udarci)	Ščiti pogon trdega diska pred udarci in sunki.
3		Zaponka za Acer MediaBay	Zapne ali odpre napravo Acer MediaBay.
4		Reža za pomnilnik	Hrani glavni pomnilnik računalnika.
5		Reže za prezračevanje in hladilni ventilator	Omogočajo, da računalnik ostane hladen tudi po dolgotrajni uporabi. <b>Opomba:</b> Prezračevalnih rež ne prekrivajte ali zapirajte.
6		Priključek Acer ezDock II/II+	Priklon na Acer ezDock II/II+.
7		Vzvod za sprostitev baterije	Sprostitev baterije za odstranjevanje.
8		Zaklep za baterijo	Zaklene baterijo na mesto.
9		Nosilec za baterijo	Hrani baterijo računalnika.

## Okolje

---

- Temperatura:
    - Delovanje: Od 5°C do 35°C
    - Mirovanje: Od -20°C do 65°C
  - Vlažnost (brez kondenza):
    - Delovanje: Od 20% do 80%
    - Mirovanje: Od 20% do 80%
-



# TravelMate serija prijenosnih računala

Kratki vodič

© 2010 Sva prava pridržana.

TravelMate serija prijenosnih računala - kratki vodič  
Izvorno izdanje: 07/2010

Broj modela: \_\_\_\_\_

Serijski broj: \_\_\_\_\_

Datum kupovine: \_\_\_\_\_

Mjesto kupovine: \_\_\_\_\_

# Prvo osnovne stvari

Željeli bismo vam zahvaliti na izboru Acer prijenosnog računala koje će vam poslužiti kamo god krenuli.

## Vaši vodiči

Kako bismo Vam pomogli pri uporabi Vašeg Acer prijenosnog računala, kreirali smo skup vodiča:

Na samom početku, **poster** vam pomaže u postavljanju vašeg računala.

**Opći priručnik za korisnike TravelMate serije** sadrži korisne informacije koje se odnose na sve modele proizvoda TravelMate serije. Priručnik obuhvaća osnovne teme poput Acer Empowering tehnologije, uporabe tipkovnice, zvuka, i sl. Obratite pažnju na činjenicu kako su zbog načina izdavanja dolje navedenog **AcerSystem priručnika za korisnike** ponekad navedena obilježja ili funkcije koje su dostupne samo na određenim modelima serije, ne nužno i na modelu koji ste vi kupili. U takvim slučajevima bit će naveden tekst poput "samo za određene modele".

**Kratki vodič** upoznaje vas s osnovnim obilježjima i funkcijama vašeg novog računala. Više informacija o tome kako vam računalo može povećati produktivnost, molimo, pogledajte **AcerSystem Korisnički vodič**. Priručnik sadrži detaljne informacije o temama kao što su uslužni programi sustava, vraćanje podataka, opcije za proširivanje i rješavanje problema. Nadalje, sadrži informacije o jamstvima i osnovne obavijesti o propisima i sigurnosti za vaš prijenosnik. Priručnik je dostupan u Portable Document Formatu (PDF), a dolazi i snimljen na prijenosnik. Za pristup priručniku, učinite sljedeće:

- 1 Kliknite na **Početak > Svi programi > AcerSystem**.
- 2 Kliknite na **AcerSystem korisnički vodič**.



.....

**Napomena:** Za pregled dokumenta potreban je Adobe Reader. Ako na računalu nemate instaliran Adobe Reader, klik na **AcerSystem korisnički vodič** najprije će pokrenuti program za instalaciju Adobe Readera. Slijedite upute na zaslonu da biste završili instalaciju. Za upute kako koristiti Adobe Reader, pristupite izborniku **Pomoć i podrška**.

# Upoznajte Acer prijenosno računalo

Nakon postavljanja vašeg računala kao što je prikazano posterom, upoznajte vaše novo Acer prijenosno računalo.

## Pogled odozgo

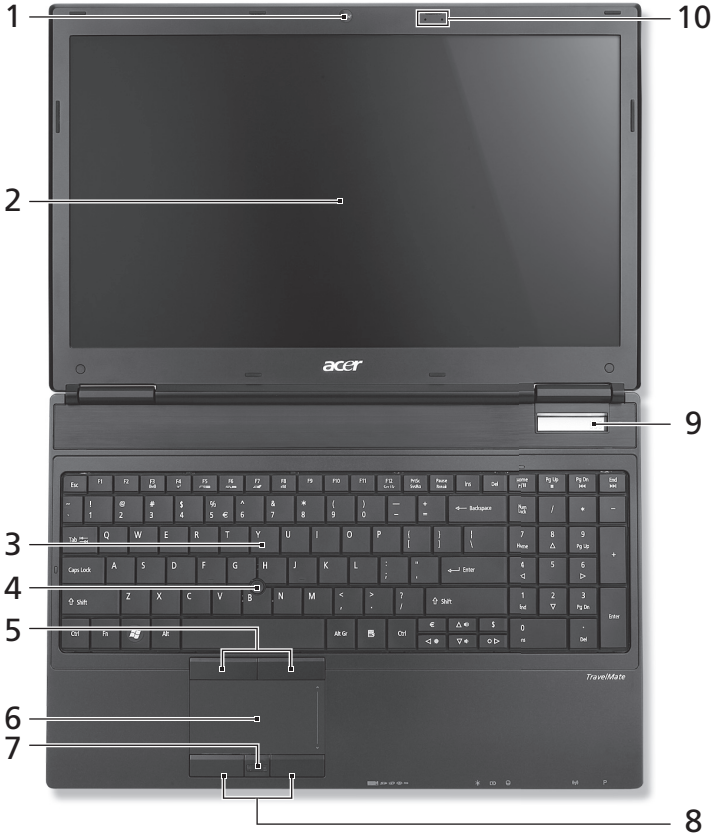











#	Ikona	Stavka	Opis
1		Acer Crystal Eye web kamera	Web kamera za video komunikaciju (samo za određene modele).
2		Zaslon prikaza	Naziva se i Liquid-Crystal Display (LCD), prikazuje izlaz računala (konfiguracija se može razlikovati ovisno o modelu).
3		Tipkovnica	Za unos podataka u vaše računalo.
4		FineTrack	Pokazni uređaj osjetljiv za dodir koji djeluje poput računalnog miša kad se koristi uz tipke za odabir.
5		FineTrack tipke (lijeva i desna)	Djeluje poput lijeve i desne tipke miša kad se koristi zajedno s FineTrack na sredini tipkovnice.
6		Dodirna ploča	Pokazivački uređaj osjetljiv na dodir koji funkcionira kao računalni miš.
7		Acer Bio-Protection čitač otiska prsta	Središnja tipka služi kao Acer Bio-Protection čitač otiska prsta za zaštitu računala koji podržava provjeru prije pokretanja računala (PBA), Acer FingerLaunch.
8		Tipke za odabir (lijeva i desna)	Lijeva i desna tipka djeluju kao lijeva i desna tipka miša.
9		Glavni prekidač	Uključuje i isključuje računalo.
10		Mikrofoni	Unutarnji stereo mikrofoni za snimanje zvuka.

## Tipkovnički prečaci







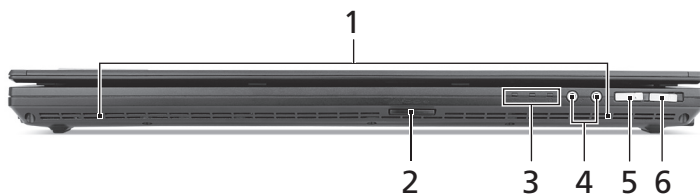

Računalo koristi tipkovničke prečace ili kombinacije tipki za pristup većini upravljačkih tipki računala, kao što je svjetlina zaslona i glasnoća izlaza.

Za aktiviranje tipkovničkih prečaca, pritisnite i držite **<Fn>** tipku prije pritiska druge tipke u kombinaciji tipkovničkog prečaca.

Tipkovnički prečac	Ikona	Funkcija	Opis
<Fn> + <F3>		Komunikacija	Omogućava/onemogućava komunikacijske uređaje računala (komunikacijski uređaji ovise o konfiguraciji).
<Fn> + <F4>		Stanje mirovanja	Stavlja računalo u stanja mirovanja.
<Fn> + <F5>		Prekidač prikaza	Prebacuje izlaz prikaza između zaslona, vanjskog monitora (ako je priključen) i oba.
<Fn> + <F6>		Isključivanje zaslona	Isključuje pozadinsko osvjetljenje zaslona prikaza radi uštede energije. Pritisnite bilo koju tipku za povrat.
<Fn> + <F7>		Prekidač dodirne ploče	Uključuje i isključuje dodirnu ploču.
<Fn> + <F8>		Prekidač zvučnika	Uključuje i isključuje zvučnike.
<Fn> + <Δ>		Pojačavanje glasnoće	Pojačava glasnoću zvuka.
<Fn> + <▽>		Smanjivanje glasnoće	Smanjuje glasnoću zvuka.
<Fn> + <▷>		Pojačanje svjetline	Povećava svjetlinu zaslona.
<Fn> + <◁>		Smanjivanje svjetline	Smanjuje svjetlinu zaslona.





## Pogled sprijeda izbliza



#	Ikona	Stavka	Opis
1		Zvučnici	Prednji lijevi i prednji desni zvučnici daju stereo audio izlaz.
2		Više-u-1 čitač kartica	Prihvaća Secure Digital (SD), MultiMediaCard (MMC), Memory Stick (MS), Memory Stick PRO (MS PRO), xD-Picture Card (xD) kartice. <b>Napomena:</b> Gurnite za uklanjanje/postavljanje kartice. Pogon istodobno može koristiti samo jednu karticu.
3		Indikator napajanja	Pokazuje je li računalo uključeno.
		Indikator baterije	Pokazuje stanje baterije računala. <b>1. Punjenje:</b> Svijetli žuto kada se baterija puni. <b>2. Sasvim napunjeno:</b> Svijetli plavo kada radi na izmjeničnom napajanju.
		HDD indikator	Pokazuje kada je pogon čvrstog diska aktivan.
4		Utičnica ulaza za mikrofona	Prihvaća ulaze iz vanjskih mikrofona.
		Utičnica za slušalice/zvučnike/line-out	Povezuje se sa line-out audio uređajima (npr. zvučnicima, slušalicama).
5		Tipka za komunikaciju	Omogućava/onemogućava komunikacijske uređaje računala (komunikacijski uređaji ovise o modelu).
6		Acer PowerSmart ključ	Računalo pokreće rad tijekom kojeg štedi energiju (konfiguracija se može razlikovati ovisno o modelu).
		P tipka	Programabilni ključ (konfiguracija se može razlikovati ovisno o modelu).

## Pogled straga







#	Ikona	Stavka	Opis
1		DC-in utičnica	Povezuje se s AC adapterom.
2		Ethernet (RJ-45) priključak	Povezuje se na Ethernet 10/100/1000-baziranu mrežu.
3		Priključak modema (RJ-11)	Povezuje se sa telefonskom linijom.
4		Baterija	Osigurava napajanje računala dok je isključeno s izvora napajanja.
5		Priključak vanjskog zaslona (VGA)	Povezuje se s uređajem za prikaz (primjerice vanjskim monitorom, LCD projektorom).

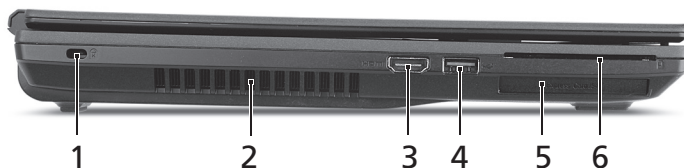

## Pogled s lijeve strane



#	Ikona	Stavka	Opis
1		Utor za Kensington bravu	Povezuje se s Kensington-kompatibilnom računalnom sigurnosnom bravom. <b>Napomena:</b> Omotajte kabel sigurnosne brave računala oko nepokretnog objekta kao što je stol ili ručka zaključane ladice. Umetnite bravu u utor i okrenite ključ kako bi osigurali bravu. Dostupni su i neki modeli bez ključa.
2		Utori za prozračivanje	Omogućavaju rashlađivanje računala i prilikom dugotrajne uporabe.
3		HDMI priključak	Podržava veze digitalnog videa visoke definicije.
4		USB 2.0 priključak	Povezuju se s USB 2.0 uređajima (npr. USB miš, USB kamera).
5		ExpressCard/54 utor	Prihvaća jedan ExpressCard/54 ili or ExpressCard/34 modul. <b>Napomena:</b> Gurnite za uklanjanje/postavljanje kartice.
6		SmartCard utor	Prihvaća TravelMate SmartCard.





## Pogled s desne strane

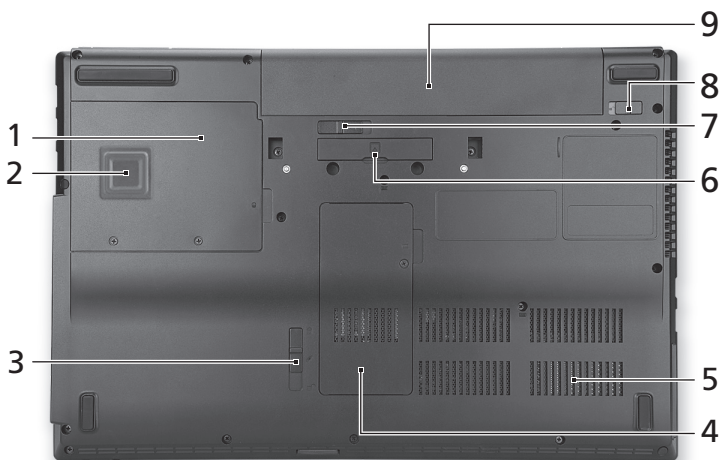

#	Ikona	Stavka	Opis
1		Optički pogon ugrađen u Acer MediaBay	Izmjenjivi optički pogon u Acer MediaBay; prihvaća CD-e ili DVD-e. <b>Napomena:</b> Acer MediaBay prihvaća adapter koji sadrži: optički pogon, sekundarni pogon čvrstog diska, sekundarni paket baterije ili zaštitu za manju masu uređaja.
2		Indikator pristupa optičkom disku	Svijetli kada je optički pogon aktivan.
3		Tipka za izbacivanje optičkog pogona	Izbacuje optički disk iz pogona.
4		Otvor za izbacivanje u slučaju nužde	Izbacuje ladicu optičkog pogona kada je računalo isključeno. <b>Napomena:</b> Umetnite spajalicu za papir u otvor za izbacivanje u slučaju nužde kako bi izbacili ladicu optičkog pogona kada je računalo isključeno.
5		USB 2.0 priključci	Povezuje se sa USB 2.0 uređajima (primjerice USB miš, USB kamera).

## Pogled odozdo



#	Ikona	Stavka	Opis
1		Prostor za tvrdi disk	Sadrži tvrdi disk računala (učvršćen vijcima).
2		Acer DASP (zaštita diska od šokova)	Štiti pogon tvrdog diska od potresa i udara.
3		Acer MediaBay zasun za oslobađanje	Zaključava ili otključava Acer MediaBay uređaj.
4		Odjeljak za memoriju	Sadrži glavnu memoriju računala.
5		Utori za provjetravanje i ventilator za hlađenje	Omogućavaju rashlađivanje računala i prilikom dugotrajne uporabe. <b>Napomena:</b> Ne blokirajte niti ne prekrivajte otvor ventilatora.
6		Acer ezDock II/II+ priključnica	Za povezivanje sa Acer ezDock II/II+.
7		Bravica za oslobađanje baterije	Oslobađa bateriju radi uklanjanja.
8		Brava baterije	Zaključava bateriju u njen položaj.
9		Prostor za bateriju	Sadrži baterijski komplet računala.

## Okruženje

---

- Temperatura:
    - Radna: 5°C do 35°C
    - Pohrana: - 20°C do 65°C
  - Vlažnost (nekondenzirajuća):
    - Radna: 20% do 80%
    - Pohrana: 20% do 80%
-

# Seria TravelMate de computere portabile

Ghid rapid

© 2010 Toate drepturile rezervate.

Ghid rapid pentru seria TravelMate de computere portabile  
Prima ediție: 07/2010

Numărul modelului: \_\_\_\_\_

Numărul seriei: \_\_\_\_\_

Data achiziției: \_\_\_\_\_

Locul achiziției: \_\_\_\_\_

# Înainte de toate

Dorim să vă mulțumim că ați ales un computer portabil Acer pentru a răspunde nevoilor dvs de procesare mobilă.

## Ghidurile dumneavoastră

Pentru a vă ajuta să folosiți computerul portabil Acer, am conceput un set de ghiduri:

Primul dintre acestea, **posterul de configurare** vă ajută să începeți configurarea computerului.

**Ghidul general de utilizare pentru seria TravelMate** conține informații utile, valabile pentru toate modelele din gama TravelMate. Acest ghid acoperă subiecte de bază, cum ar fi folosirea tastaturii, a sistemului audio etc. Vă rugăm să rețineți că **Ghidul utilizatorului AcerSystem** menționat mai jos se referă ocazional la funcții sau caracteristici care sunt incluse doar în anumite modele ale seriei și nu neapărat în modelul cumpărat de dumneavoastră. Astfel de cazuri sunt marcate în manuale prin texte cum ar fi „doar pentru anumite modele”.

Acest **Ghid rapid** vă prezintă caracteristicile și funcțiile de bază ale noului dvs. computer. Pentru mai multe informații privind modul în care computerul vă poate ajuta să fiți mai productiv, consultați **Ghidul utilizatorului AcerSystem**. Acest ghid conține informații detaliate despre astfel de subiecte, precum utilizarea de sistem, recuperarea datelor, opțiunile de extensie și depanarea. În plus, acesta conține informații despre garanție, reglementări generale și note de siguranță pentru computerul dvs portabil. Este disponibil în Format de document portabil (PDF) și vine preîncărcat pe computerul dvs. portabil. Urmați acești pași pentru a-l accesa:

- 1 Dați clic pe **Start > Toate programele > AcerSystem**.
- 2 Faceți clic pe **Ghidul utilizatorului AcerSystem**.



-----

**Notă:** Vizualizarea fișierului necesită Adobe Reader. Dacă Adobe Reader nu este instalat pe computerul dvs., faceți clic pe **Ghidul utilizatorului AcerSystem** și se va executa mai întâi programul de configurare Adobe Reader. Pentru a încheia instalarea, urmați instrucțiunile de pe ecran. Pentru instrucțiuni privind modul de utilizare a Adobe Reader, accesați meniul **Ajutor și asistență**.

# Turul computerului dvs Acer

După configurarea computerului, așa cum se arată în afișul de configurare, permiteți-ne să vă prezentăm noul dvs. computer portabil Acer.

## Vedere de sus

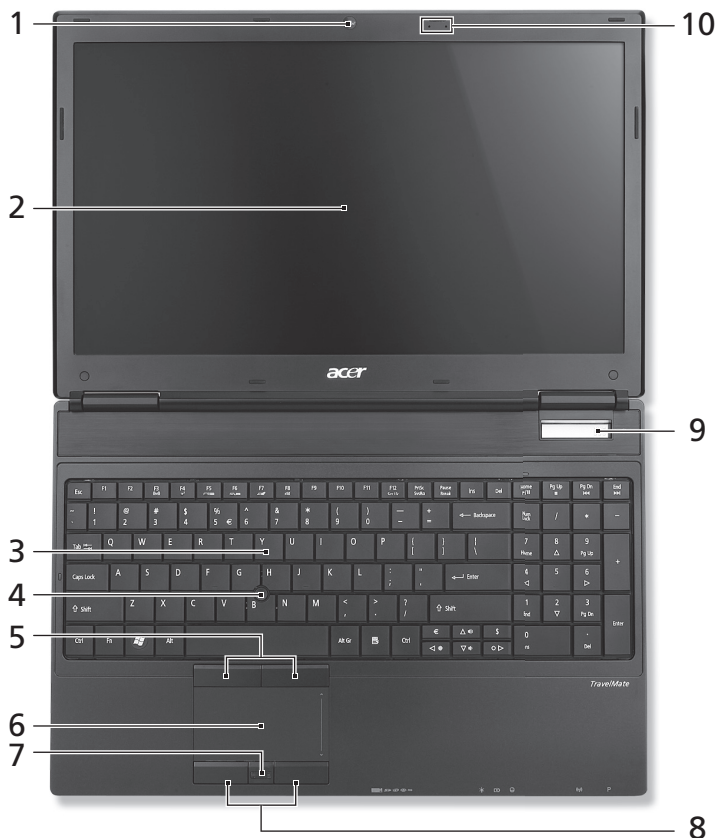













#	Pictogramă	Element	Descriere
1		Cameră web Acer Crystal Eye	Cameră Web pentru comunicare video (doar pentru anumite modele).
2		Ecran de afișaj	Afișajul cu cristale lichide (LCD) afișează activitatea computerului (configurația poate diferi în funcție de model).
3		Tastatură	Pentru introducerea datelor în computer.
4		FineTrack	Dispozitiv de indicare sensibil la atingere care funcționează ca un mouse de computer când este utilizat împreună cu butoanele clic.
5		Butoane FineTrack (stânga și dreapta)	Butoanele funcționează ca butoanele stânga și dreapta ale mousei când sunt utilizate împreună cu FineTrack din mijlocul tastaturii.
6		Zona de atingere	Dispozitiv de indicare sensibil la atingere care funcționează ca un mouse de computer.
7		Cititor de amprente Acer Bio-Protection	Butonul din mijloc servește drept cititor de amprente Acer Bio-Protection, pentru a susține funcția Pre-Boot Authentication (PBA) de protecție a computerului, Acer FingerLaunch.
8		Butoane clic (stânga și dreapta)	Butoanele stânga și dreapta funcționează ca butoanele stânga și dreapta ale mousei.
9		Înterupător de pornire/oprire	Pornește și oprește computerul.
10		Microfoane	Microfoane interne stereo, pentru înregistrarea sunetului.

## Taste rapide

Computerul folosește tastele rapide sau combinațiile de taste pentru a accesa majoritatea comenzilor precum luminozitatea ecranului și volumul.

Pentru a activa tastele rapide, apăsați și mențineți tasta <Fn> înainte de a apăsa cealaltă tastă din combinația de tastă rapidă.

Tastă rapidă	Pictogramă	Funcție	Descriere
<Fn> + <F3>		Comunicații	Activează și dezactivează dispozitivele de comunicație ale computerului (dispozitivele de comunicație pot diferi în funcție de configurație).
<Fn> + <F4>		Repaus	Pune computerul în modul Repaus.
<Fn> + <F5>		Comutare afișaj	Comută afișajul între ecran de afișaj, monitor extern (dacă este conectat) și ambele.
<Fn> + <F6>		Oprire afișaj	Oprește lumina de fundal a ecranului pentru a economisi energie. Apăsați orice tastă pentru reveni.
<Fn> + <F7>		Comutator suport tactil	Pornește și oprește suportul tactil.
<Fn> + <F8>		Comutare difuzor	Pornește și oprește difuzoarele.
<Fn> + <Δ>		Volum mărit	Mărește volumul sunetului.
<Fn> + <▽>		Volum scăzut	Reduce volumul sunetului.
<Fn> + <▷>		Luminozitate mărită	Mărește luminozitatea afișajului.
<Fn> + <◁>		Luminozitate scăzută	Reduce luminozitatea afișajului.



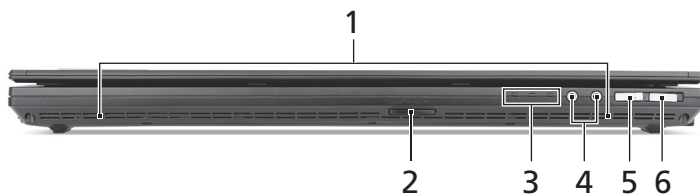

## Vedere din față de aproape



#	Pictogramă	Element	Descriere
1		Difuzoare	Difuzoarele din stânga și dreapta față redau sunetul stereo.
2		Cititor de cartele multi-in-1	Acceptă carduri Secure Digital (SD), MultiMediaCard (MMC), Memory Stick (MS), Memory Stick PRO (MS PRO) și xD-Picture Card. <b>Notă:</b> Apăsați pentru a extrage/a instala cardul. Nu poate fi citit decât un singur card o dată.
3		Indicator de alimentare cu energie	Indică nivelul de alimentare al computerului.
		Indicator baterie	Indică starea bateriei computerului. <b>1. Încărcare:</b> Lumina este galbenă când acumulatorul se încarcă. <b>2. Complet încărcat:</b> Lumina este albastră în modul c.a.
		Indicator HDD	Indică atunci când unitatea de harddisc este activă.
4		Mufă intrare microfon	Acceptă intrări de la microfoane externe.
		Mufă de căști/difuzor/ieșire	Conectează la dispozitivele audio de ieșire (de ex. difuzoare, căști).
5		Tastă pentru comunicații	Activează și dezactivează dispozitivele de comunicație ale computerului (dispozitivele de comunicație pot diferi în funcție de model).
6		Tasta Acer PowerSmart	Activează modul de economisire a energiei (configurația poate diferi în funcție de model).
		Tastă P	Tastă programabilă (configurația poate diferi în funcție de model).





## Vedere din spate

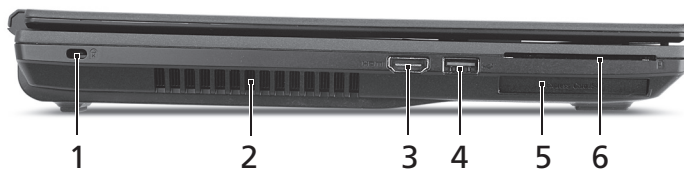

#	Pictogramă	Element	Descriere
1		Mufă c.c. intrare	Conectează la un adaptor de c.a.
2		Port Ethernet (RJ-45)	Conectează la o rețea Ethernet 10/100/1000.
3		Port modem (RJ-11)	Conectează la o linie telefonică.
4		Acumulator	Asigură energia computerului atunci când acesta nu este racordat la o priză de energie electrică.
5		Port pentru afișaj extern (VGA)	Conectează la un dispozitiv de afișare (de ex. monitor extern sau proiector LCD).

## Vedere din stânga



#	Pictogramă	Element	Descriere
1		Slot de blocare Kensington	<p>Conectează la un dispozitiv de securitate pentru computer compatibil Kensington.</p> <p><b>Notă:</b> Înfășurați cablul blocajului de securitate al computerului în jurul unui obiect fix precum o masă sau un mâner al unui sertar încuiat. Introduceți blocajul în zăvor și răsuciți cheia pentru a fixa blocajul. Sunt disponibile și unele modele fără chei.</p>
2		Orificii de aerisire	Permit computerului să rămână rece, chiar și după utilizarea prelungită.
3		Port HDMI	Acceptă conexiuni video digitale de înaltă definiție.
4		Port USB 2.0	Conectează la dispozitivele USB 2.0 (de ex. mouse USB, cameră USB).
5		Slot pentru ExpressCard/54	<p>Acceptă un modul ExpressCard/54 sau unul ExpressCard/34.</p> <p><b>Notă:</b> Apăsați pentru a extrage/a instala cardul.</p>
6		Slot SmartCard	Acceptă unitatea de citire carduri TravelMate SmartCard.





## Vedere din dreapta

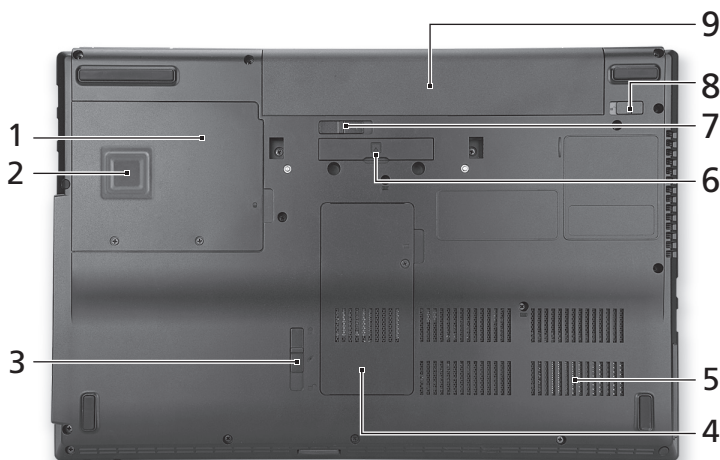

#	Pictogramă	Element	Descriere
1		Unitate optică instalată în Acer MediaBay.	Unitate optică instalată în Acer MediaBay, ce poate fi înlocuită în timpul funcționării; acceptă CD-uri sau DVD-uri. <b>Notă:</b> Acer MediaBay acceptă un adaptor conținând: o unitate optică, un al doilea harddisk, un al doilea acumulator sau un modul de reducere a greutateii.
2		Indicator de acces la discul optic	Se aprinde când unitatea optică este activă.
3		Buton de eliminare unitate optică	Scoate discul optic din unitate.
4		Orificiu de eliminare de urgență	Elimină tava unității optice când computerul este oprit. <b>Notă:</b> Introduceți o bucată de hârtie în orificiul de eliminare de urgență pentru a elimina tava unității optice când computerul este oprit.
5		Porturi USB 2.0	Conectează la dispozitivele USB 2.0 (de ex. mouse USB, cameră USB).

## Vedere bază



#	Pictogramă	Element	Descriere
1		Nișă unitate de harddisc	Adăpostește unitatea harddisc a computerului (fixată cu șuruburi).
2		Acer DASP (Protecție antișoc a discului)	Protejează unitatea de harddisc la șocuri și lovituri.
3		Zăvor de eliberare Acer MediaBay	Blochează sau deblochează dispozitivul Acer MediaBay.
4		Compartiment de memorie	Adăpostește memoria principală a computerului.
5		Orificii de ventilație și ventilator de răcire	Permit computerului să rămână rece, chiar și după utilizarea prelungită. <b>Notă:</b> Nu acoperiți și nu obstrucționați deschiderea.
6		Acer ezDock II/II+ conector	Se conectează la Acer ezDock II/II+.
7		Zăvor de eliberare a acumulatorului.	Eliberează acumulatorul pentru a fi scos.
8		Blocaj acumulator	Blochează acumulatorul în poziție.
9		Nișă pentru acumulator	Adăpostește setul de acumulatori ai computerului.

## Mediu

---

- Temperatură:
    - Funcționare: 5°C - 35°C
    - Nefuncționare: -20°C - 65°C
  - Umiditate (fără condensare):
    - Funcționare: 20% - 80%
    - Nefuncționare: 20% - 80%
-



# Ноутбук серия TravelMate

Кратко ръководство

© 2010 Всички права запазени.

Кратко ръководство за ноутбук серия TravelMate  
Първоначално издание: 07/2010

Модел номер: \_\_\_\_\_

Сериен номер: \_\_\_\_\_

Дата на закупуване: \_\_\_\_\_

Място на закупуване: \_\_\_\_\_

# Преди всичко

Бихме желали да Ви благодарим, че сте избрали ноутбук на Acer за Вашите нужди в областта на мобилните компютри.

## Вашите ръководства

За да Ви помогнем при употребата на Вашия ноутбук Acer, ние изготвихме следните ръководства:

Първо, **пакета с настройки** Ви помага с началните настройки на компютъра.

**Общо ръководство на сериите TravelMate** съдържа информация, която е валидна за всички модели в продуктите серии TravelMate product. Покрива основни теми, като например използване на клавиатурата и аудио. Важно е да знаете, че поради обобщаващия си характер, упоменатото по-долу **Потребителското ръководство AcerSystem**, на места се отнася до функции и опции, които са налични само за конкретни модели от сериите, без това да означава, че тези функции и опции трябва да бъдат налични за модела, който сте закупили. Тези случаи са отбелязани в текста със забележки като "само за някои модели".

Това **Кратко ръководство** Ви представя основните функции и възможности на новия Ви компютър. За повече информация как Вашият компютър може да Ви помогне да сте по-продуктивни, моля, вижте **Потребителското ръководство AcerSystem**. То съдържа подробна информация за теми като системни инструменти, възстановяване на данни, опции за актуализация и решаване на проблеми. В допълнение, то съдържа и гаранционна информация, както и основните наредби и бележки за безопасност, свързани с Вашия ноутбук. То е в PDF формат (Portable Document Format) и е предварително заредено на ноутбука Ви. За да го отворите, следвайте тези стъпки:

- 1 Щракнете върху **Start (Старт) > All Programs (Всички програми) > AcerSystem**.
- 2 Щракнете върху **AcerSystem User Guide (Потребителско ръководство AcerSystem)**.



.....

**Забележка:** За да отворите файла Ви е нужен Adobe Reader. Ако Adobe Reader не е инсталиран на компютъра Ви, натискането върху **Потребителското ръководство AcerSystem**, първо ще стартира инсталационната програма на Adobe Reader. Следвайте инструкциите на екрана, за да извършите инсталацията. За инструкции как се използва Adobe Reader, отворете менюто **Help and Support (Помощ и поддръжка)**.

# Преглед на Вашия ноутбук Асер

След като настроите компютъра си, както е показано в постера, ще ви покажем какво прави и какво има вашият нов ноутбук Асер.

## Изглед отгоре

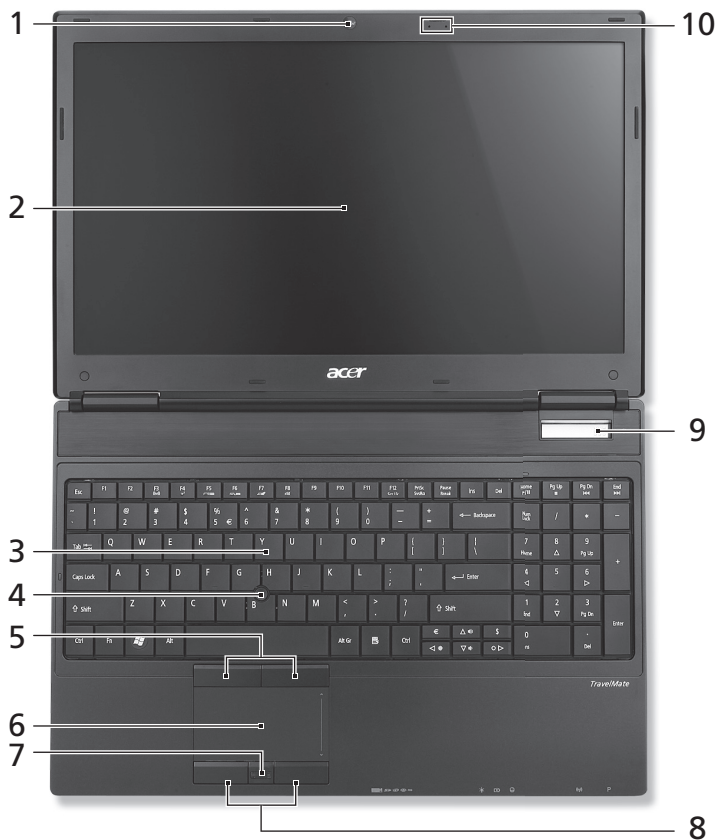

#	Икона	Обект	Описание
1		Уеб камера Acer Crystal Eye	Уеб камера за видео комуникации (само за някои модели).
2		Дисплей	"Течнокристален дисплей" (LCD) е екранът на компютъра (конфигурацията може да се различава в зависимост от моделите).
3		Клавиатура	Служи за въвеждане на данни в компютъра Ви.
4		FineTrack	Чувствително на допир устройство, което служи като компютърна мишка, когато се използва заедно с бутоните за щракване.
5		FineTrack бутон за щракване (ляв и десен)	Действие като на ляв и десен бутон, когато се използват заедно с намиращия се в центъра на клавиатурата FineTrack.
6		Тъчпад	Чувствително на допир посочващо устройство, което функционира като компютърна мишка.
7		Acer Bio-Protection четец на пръстов отпечатък	Бутонът в средата е четец на пръстови отпечатъци Acer Bio-Protection, който поддържа компютърна защита Pre-Boot Authentication (PBA), Acer FingerLaunch.
8		Бутони за щракване (ляв и десен)	Левият и десният бутони функционират като ляв и десен бутон на мишка.
9		Бутон за включване и изключване	С него компютърът се включва и изключва.
10		Микрофони	Вградени стерео микрофони за запис на звук.

## Бързи клавиши

Компютърът има "бързи клавиши" - клавишни комбинации за бърз достъп до повечето от контролите му, като например яркост на дисплея и сила на звук.

За да активирате бързите клавиши, натиснете и задръжте клавиша **<Fn>** преди да натиснете другия клавиш от комбинацията.

Бърз клавиш	Икона	Функция	Описание
<Fn> + <F3>		Комуникации	Активира/деактивира комуникационните устройства на компютъра (конфигурацията на комуникационните устройства може да варира).
<Fn> + <F4>		Заспиване	Вкарва компютъра в режим Sleep (Заспиване).
<Fn> + <F5>		Превключване на дисплей	Превключва активния дисплей между екрана, външния монитор (ако е свързан такъв), или и двете.
<Fn> + <F6>		Изкл. дисплей	Изключва задното осветление на екрана, за да пести енергия. Натиснете който и да е клавиш, за да го включите отново.
<Fn> + <F7>		Превключване на тъчада	С него мишката се включва и изключва.
<Fn> + <F8>		Превключване на високоговорителите	Включва и изключва високоговорителите.
<Fn> + <Δ>		Засилване на звука	Усилва силата на звука.
<Fn> + <▽>		Намаляване на звука	Намалява силата на звука.
<Fn> + <▷>		Засилване на яркостта	Увеличава яркостта на екрана.
<Fn> + <◁>		Намаляване на яркостта	Намалява яркостта на екрана.

## Преден изглед при затворен лаптоп

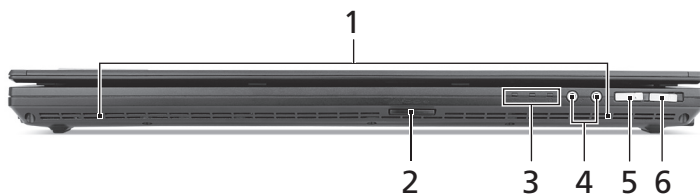

#	Икона	Обект	Описание
1		Високоговорители	Преден ляв и преден десен високоговорител за стерео аудио възпроизвеждане.
2		Четец на карти Много-в-1	Чете Secure Digital (SD), MultiMediaCard (MMC), Memory Stick (MS), Memory Stick PRO (MS PRO) и xD Picture Card (xD). <b>Забележка:</b> Натиснете, за да извадите/инсталирате картата. Във всеки един момент не може да се използва повече от една карта.
3		Индикатор на захранването	Показва статуса на захранване на компютъра.
		Индикатор за нивото на батерията	Посочва статуса на батерията на компютъра. <b>1. Зареждане:</b> Индикаторът свети в жълто, докато батерията се зарежда. <b>2. Напълно заредена:</b> Индикаторът свети в синьо, когато сте в режим AC.
		Индикатор на твърдия диск	Посочва дали твърдият диск е активен.
4		Жак за вход за микрофон	Приема входящ сигнал от външни микрофони.
		Жак за изход за слушалки/високоговорител	За връзка с изходни аудио устройства (напр. високоговорители, слушалки).
5		Клавиш за комуникации	Активира/деактивира комуникационните устройства на компютъра (моделът на комуникационните устройства може да варира).

#	Икона	Обект	Описание
6	<b>P</b>	Acer PowerSmart бутон	Включва икономичен режим за компютъра (конфигурацията може да се различава в зависимост от модела).
		P клавиш	Програмираем клавиш (конфигурацията може да се различава в зависимост от модела).

## Изглед отзад







#	Икона	Обект	Описание
1		Жак за DC вход	За връзка с AC адаптер.
2		Порт за Ethernet (RJ-45)	За връзка с мрежа, базирана на Ethernet 10/100/1000.
3		Порт за модем (RJ-11)	За връзка с телефонна линия.
4		Батерия	Захранва компютъра, за да се може той да се използва, когато компютърът не е включен в електрическата мрежа.
5		Порт за външен дисплей (VGA)	За връзка с дисплейно устройство (напр. външен монитор, LCD проектор).

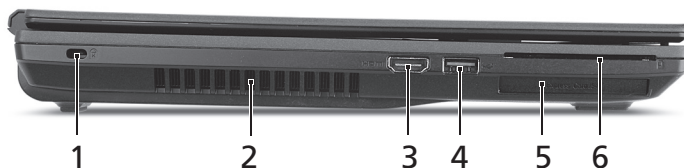

## Изглед отляво



#	Икона	Обект	Описание
1		Слот за заключващ механизъм Kensington	За връзка с Kensington-съвместим компютърен заключващ механизъм. <b>Забележка:</b> Увийте осигурителния кабел около неподвижен обект като закрепена за пода маса или дръжката на заключено чекмедже. Поставете ключалката в жлеба и завъртете ключа, за да я заключите. Има и някои модели без ключове.
2		Вентилационни отвори	Позволява на компютъра да се охлажда дори и при продължителна употреба.
3		HDMI порт	Поддържа цифрови видео връзки с висока разделителна способност.
4		USB 2.0 порт	За връзка с USB 2.0 устройства (напр. USB мишки, USB камери).
5		Слот за ExpressCard/54	Приема едидн модул ExpressCard/54 или ExpressCard/34. <b>Забележка:</b> Натиснете, за да извадите/инсталирайте картата.
6		Слот за карти SmartCard	Приема карти от типа TravelMate SmartCard.





## Изглед отдясно

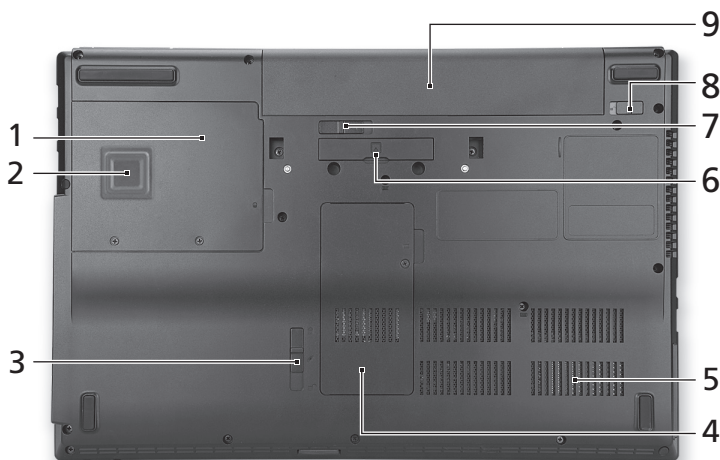

#	Икона	Обект	Описание
1		Оптически устройства, инсталирани на Acer MediaBay	Оптически устройства с "Hot-swap" функция в Acer MediaBay; поддържа CD или DVD дискове. <b>Забележка:</b> Acer MediaBay поддържа адаптер с: Оптично устройство, вторичен твърд диск, втори батериен модул или weight-saver устройство.
2		Индикатор за достъп до оптичен диск	Светва, когато оптичното устройство е активно.
3		Бутон за отваряне на оптичното устройство	Изважда оптичния диск от устройството.
4		Дупка за спешно изваждане	Вади оптичния диск, когато компютърът е изключен. <b>Забележка:</b> Пъхнете кламер в отвора за спешно изваждане, за да извадите подноса на оптичното устройство, докато компютърът е изключен.
5		USB 2.0 портове	За връзка с USB 2.0 устройства (напр. USB мишки, USB камери).

## Изглед отдолу



#	Икона	Обект	Описание
1		Отделение за твърдия диск	Тук се намира твърдият диск на компютъра (прикрепен с винтове).
2		Асер DASP (дисква антишокова защита)	Предпазва твърдия диск от удари и вибрации.
3		Освобождаващо езиче за Acer MediaBay	Блокира или отблокира устройството Acer MediaBay device.
4		Отделение за памет	Тук се поставя главната памет на компютъра.
5		Вентилационни слотове и охлаждащ вентилатор	Позволява на компютъра да се охлажда дори и при продължителна употреба. <b>Забележка:</b> Не покривайте и не блокирайте отворите.
6		Конектор на Асер ezDock II/III+	За връзка с Асер ezDock II/III+.
7		Езиче за освобождаване на батерията	Освобождава батерията, за да можете да я извадите.
8		Придържач механизъм на батерията	Държи батерията на мястото ѝ.
9		Отделение за батерии	Тук се поставя батерийният модул на компютъра.

## Работна среда

---

- Температура:
    - Работна: от 5°C до 35°C
    - За съхранение: от -20°C до 65°C
  - Влажност (без кондензация):
    - Работна: от 20% до 80%
    - За съхранение: от 20% до 80%
-

# TravelMate seeria sülearvutid

Lühijuhend

© 2010 Kõik õigused kaitstud.

TravelMate seeria sülearvutite lühijuhend  
Originaalväljaanne: 07/2010

Mudeli number: \_\_\_\_\_

Seerianumber: \_\_\_\_\_

Ostukuupäev: \_\_\_\_\_

Ostukoht: \_\_\_\_\_

# Kõigepealt tähtsamad asjad

Täname Teid selle eest, et valisite oma kaasaskantavaks arvutiks Acer'i sülearvuti.

## Teie teejuhid

Et aidata Teil kasutada oma Acer'i sülearvutit, oleme loonud komplekti juhiseid:

Kõigepealt aitab **seadistuse poster** Teil alustada oma arvuti häälestamist.

**TravelMate seeria üldkasutusjuhend** sisaldab kõigile TravelMate tooteseeria mudelitele kohalduvat kasulikku teavet. See katab põhilisi teemasid nagu klaviatuuri kasutamine, heli jne. Palume mõista, et tulenevalt nende loomusest viitab allpool mainitud **AcerSystemi kasutaja teatmik** aeg-ajalt funktsioonidele või omadustele, mis on ainult teatud seeria mudelitel, kuid mitte tingimata teie ostetud mudelil. Sellised juhtumid on tekstis märgitud väljenditega nagu „ainult teatud mudelitel“.

**Lühijuhend** tutvustab Teile uue arvuti põhilisi omadusi ja funktsioone. Kui soovite saada rohkem teada sellest, kuidas arvuti Teil aitab produktiivsem olla, vaadake **AcerSystemi kasutaja teatmik (AcerSystem User Guide)**. Teatmik sisaldab täpsemat informatsiooni teemadel nagu süsteemiutiilidid, andmete taastamine, laiendusvõimalused ja probleemide lahendamine. Sellele lisaks sisaldab see garantiinformatsiooni ning sülearvuti kohta kehtivaid üldiseid regulatsioone ja ohutuseeskirju. See on saadaval PDF-formaadis (Portable Document Format) ning on laetud Teie sülearvutisse. Juhised selle avamiseks:

- 1 Klõpsake ja avage **Start > Kõik programmid > AcerSystem**.
- 2 Klõpsake real **AcerSystemi kasutaja teatmik (AcerSystem User Guide)**.



.....

**Märkus:** Faili vaatamiseks on vaja Adobe Reader'it. Kui Adobe Reader pole arvutisse installeeritud, käivitab **AcerSystemi kasutaja teatmik (AcerSystem User Guide)** 'ile kõigepealt Adobe Reader'i installeerimisprogrammi. Installeerimise lõpetamiseks järgige ekraanil olevaid juhiseid. Juhiseid Adobe Reader'i kasutamiseks leiate menüüst **Spikker ja tugi**.

# Teie Aceri sülearvuti ülevaade

Kui olete arvuti häälestanud, nagu häälestuse plakatil näidatud, lubage meil teie uut Aceri sülearvutit tutvustada.

## Pealtvaade

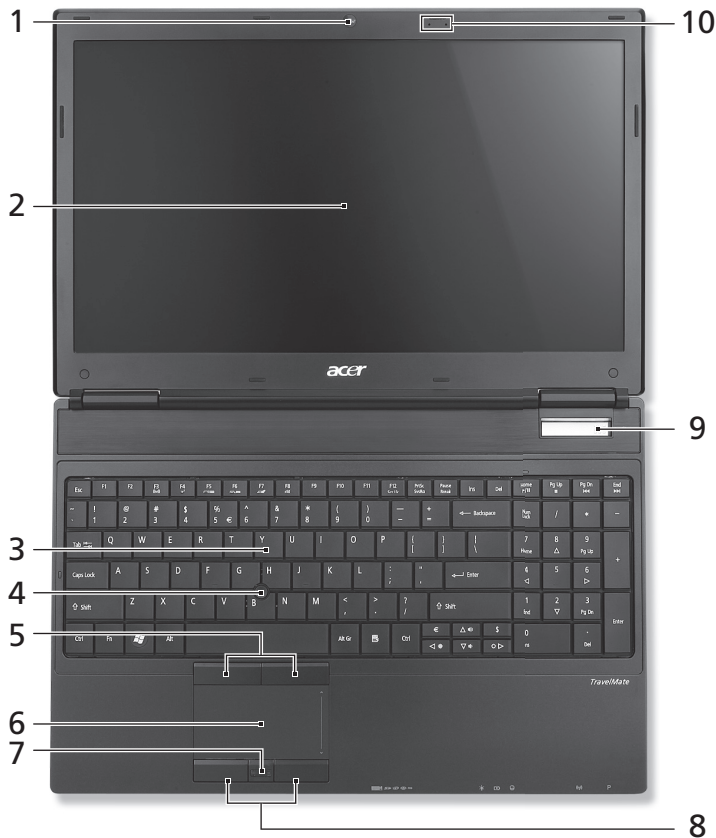













#	Ikoon	Objekt	Kirjeldus
1		Acer Crystal Eye veebikaamera	Veebikaamera videosuhtluseks (ainult teatud mudelitel).
2		Kuvariekraan	Vedelkristallekraan (LCD), kuvab arvuti pilti (mudeli konfiguratsioon võib erineda).
3		Klaviatuur	Andmete sisestamiseks arvutisse.
4		FineTrack	Puuetundlik osutamisseade, mis töötab sarnaselt arvutihirele, kui seadet kasutatakse koos klõpsunuppudega.
5		FineTracki nupud (vasak ja parem)	Funktsioneerivad nagu vasak ja parem hiireklahv, kui neid kasutatakse koos keskklaviatuuri FineTrackiga.
6		Puuteplaat	Puuetundlik osutusseadis, mis töötab arvutihirena.
7		Acer Bio-Protection sõrmejäljelugeja	Keskmine nupp töötab Acer Bio Protection sõrmejäljelugejana, mis toetab autentimisfunktsiooniga Pre-Boot Authentication (PBA) arvutikaitset Acer FingerLaunch.
8		Klõpsunupud (vasak ja parem)	Vasak ja parem nupp funktsioneerivad vasaku ja parema hiireklahvina.
9		Toitelüliti	Arvuti sisse- ja väljalülitamiseks.
10		Mikrofonid	Sisseehitatud stereomikrofonid heli salvestamiseks.

## Kiirklahvid

Arvuti on enamiku seadete jaoks (nt ekraani heledus, helitugevus) olemas kiirklahvid ja klahvikombinatsioonid.

Kiirklahvide aktiveerimiseks vajutage ning hoidke enne teise kombinatsiooni kuuluva klahvi vajutamist all klahvi **<Fn>**.

Kiirklahv	Ikoon	Funktsioon	Kirjeldus
<Fn> + <F3>		Kommunikatsioon	Lubab/keelab arvuti sideseadmed (mudeli sideseadmed võivad erineda).
<Fn> + <F4>		Unerežiim	Lülitab arvuti unerežiimi.
<Fn> + <F5>		Ekraani valik	Lülitab ekraanipildi kuvaekraanile, välisele ekraanile (kui see on ühendatud) või mõlemale.
<Fn> + <F6>		Ekraan välja	Lülitab ekraani tagantvalgustuse energia säästmiseks välja. Tagasipöördumiseks vajutage suvalisele klahvile.
<Fn> + <F7>		Puuteplaadi lülit	Puuteplaadi sisse- ja väljalülitamiseks.
<Fn> + <F8>		Kõlarilülit	Lülitab kõlarid sisse või välja.
<Fn> + <▲>		Helitugevus üles	Tõstab helitugevust.
<Fn> + <▼>		Helitugevus alla	Langetab helitugevust.
<Fn> + <▶>		Heledus üles	Suurendab ekraani heledust.
<Fn> + <◀>		Heledus alla	Vähendab ekraani heledust.



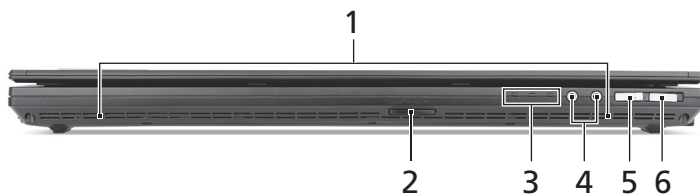

## Suletud eestvaade



#	Icoon	Objekt	Kirjeldus
1		Kõlarid	Eesmine vasakpoolne ja eesmine parempoolne kõlar toodavad stereoheli.
2		Mitu-ühes kaardilugeja	Võtab vastu Secure Digital (SD), MultiMediaCard (MMC), Memory Stick (MS), Memory Stick PRO (MS PRO) ja xD-Picture kaarte (xD). <b>Märkus:</b> Kaardi eemaldamiseks/ paigaldamiseks vajutage sellele. Korraga saab töötada ainult üks kaart.
3		Vooluindikaator	Näitab arvuti olekut.
		Akuindikaator	Näitab arvuti aku olekut. <b>1. Laadimine:</b> Kui akut laetakse, on tuli kollakat värvi. <b>2. Täielikult laetud:</b> Kui arvuti on vooluvõrgus, on tuli sinist värvi.
		Kõvakettaindikaator	Näitab kõvaketta aktiivsust.
4		Mikrofonipesa	Võtab vastu sisendheli välisest mikrofonist.
		Kõrvaklappide/kõlarite/heliväljundi pistik	Heliväljundseadmete ühendamiseks (nt kõlarid, kõrvaklapid).
5		Sideklahv	Lubab/keelab arvuti sideseadmed (mudeli sideseadmed võivad erineda).
6	<b>P</b>	Acer'i PowerSmart-klahv	Lülitab arvuti energiasäästurežiimile (mudeli konfiguratsioon võib erineda).
		Klahv P	Seadistatav klahv (mudeli konfiguratsioon võib erineda).





## Tagantvaade

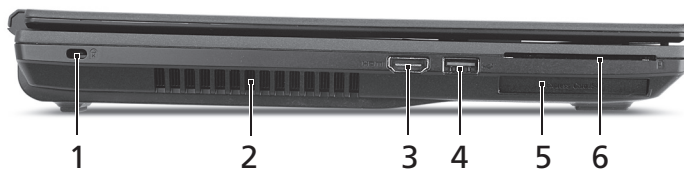

#	Ikon	Objekt	Kirjeldus
1		Alalisvoolusisendi pistik	Vahelduvvooluadapteri (toiteploki) ühendamiseks.
2		Etherneti (RJ-45) port	Ethernet 10/100/1000-põhise võrguga ühendamiseks.
3		Modemi (RJ-11) port	Telefoniliiniga ühendamiseks.
4		Aku	Annab arvutile voolu, kui seda kasutatakse vooluvõrku lülitamata.
5		Välisekraani (VGA) port	Kuvaseadme (nt välise monitori või LCD-projektori) ühendamiseks.

## Vaade vasakult



#	Ikon	Objekt	Kirjeldus
1		Kensington-luku pesa	<p>Kensington-tüüpi arvuti turvaluku ühendamiseks.</p> <p><b>Märkus:</b> Vedage arvuti turvaluku kaabel ümber liikumatu objekti, näiteks laua või lukustatud sahtli käepideme. Lükake lukk avasse ning keerake luku sulgemiseks võtit. Saadaval on ka võtmeta mudelid.</p>
2		Ventilatsiooniavad	Võimaldavad arvutil püsida jahedana ka pärast pikaajalist kasutamist.
3		HDMI-port	Toetab kõrglahutusega digitaalvideoühendusi.
4		USB 2.0 port	USB 2.0 seadmete ühendamiseks (nt USB-hiir või USB-kaamera).
5		ExpressCard/54 pesa	<p>Mahutab ühe ExpressCard/54 või ExpressCard/34 mooduli.</p> <p><b>Märkus:</b> Kaardi eemaldamiseks/ paigaldamiseks vajutage sellele.</p>
6		SmartCard kaardipesa	Sobib TravelMate SmartCard kaartidele.





## Vaade paremalt

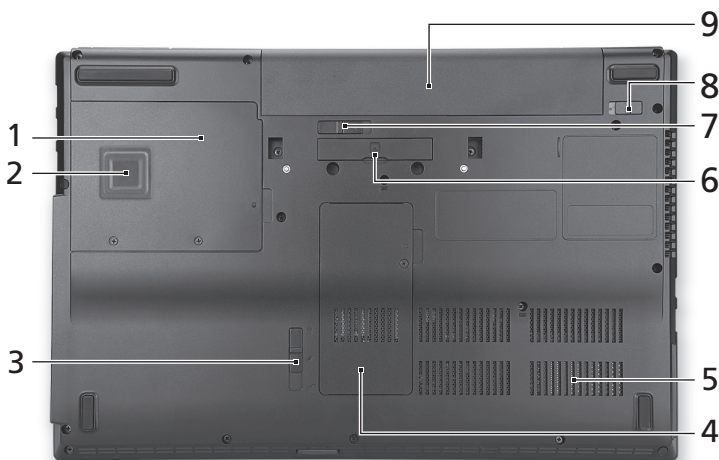

#	Ikoon	Objekt	Kirjeldus
1		Acer MediaBay'sse paigaldatud optiline seade	Väljalülitamiseta vahetatav optiline seade Acer MediaBay's; sobib CD-dele või DVD-dele. <b>Märkus:</b> Acer MediaBay sobib adapteriga, mis sisaldab: optilist seadet, sekundaarset kõvaketast, sekundaarset akut või kaalusäästjat.
2		Optilise ketta lugemise indikaator	Süttib, kui optiline seade on aktiivne.
3		Optilise seadme väljastusnupp	Väljastab optilise ketta seadmest.
4		Hädaväljastusava	Avab optilise seadme sahtli, kui arvuti on välja lülitatud. <b>Märkus:</b> Optilise seadme avamiseks siis, kui arvuti on välja lülitatud, lükake hädaväljastusavasse kirjaklamber.
5		USB 2.0 pordid	USB 2.0 seadmete ühendamiseks (nt USB-hiir või USB-kaamera).

## Põhjavaade



#	Ikoon	Objekt	Kirjeldus
1		Kõvakettaseksioon	Siin asub arvuti kõvaketas (kinnitatud kruvidega).
2		Acer DASP (ketta löögivastane kaitse)	Kaitseb kõvaketast löökide ja müksude eest.
3		Acer MediaBay vabastusriiv	Lukustab või avab Acer MediaBay seadme.
4		Mälsahtel	Siin asub arvuti põhimälu.
5		Ventilatsiooniavad ning jahutusventilaator	Võimaldavad arvutil püsida jahedana ka pärast pikaajalist kasutamist. <b>Märkus:</b> Ärge katke või tõkestage ava.
6		Acer ezDock II/II+ konektor	Ühendatakse Acer ezDock II/II+ külge.
7		Aku vabastamise riiv	Vabastab aku, et seda saaks välja võtta.
8		Akulukk	Lukustab aku kohale.
9		Akuseksioon	Siin asuvad arvuti akud.

## Keskkond

---

- Temperatuur:
    - Töötamiseks sobiv: 5°C kuni 35°C
    - Sobimatu: -20°C kuni 65°C
  - Niiskus (mittekondenseeruv):
    - Töötamiseks sobiv: 20% kuni 80%
    - Sobimatu: 20% kuni 80%
-



# TravelMate piezīmjdatoru sērija

Ātrais ceļvedis

© 2010 Visas tiesības aizsargātas.

TravelMate piezīmjdatoru sērijas ātrais ceļvedis  
Oriģinālizdevums: 07/2010

Modeļa numurs: \_\_\_\_\_

Sērijas numurs: \_\_\_\_\_

Pirkuma datums: \_\_\_\_\_

Pirkuma vieta: \_\_\_\_\_

# Galvenais vispirms

Mēs vēlamies jums pateikties, ka esat izvēlējies Acer piezīmjdatoru, lai nodrošinātu savas mobilās skaitļošanas vajadzības.

## Jūsu rokasgrāmatas

Lai palīdzētu jums lietot Acer piezīmjdatoru, esam sagatavojuši rokasgrāmatu komplektu:

Pirmkārt, **uzstādīšanas attēlā** jums palīdz uzsākt datora iestatīšanu.

**TravelMate sērija vispārējais lietotāja ceļvedis** satur noderīgu informāciju, kas attiecas uz visiem TravelMate produktu sērijas modeļiem. Tas aptver pamata tematiku, tādu kā tastatūras un audio izmantošana utt. Lūdzu, saprotiet, ka **AcerSystem lietotāja ceļvedis (AcerSystem User Guide)**, kas pieminēts turpmāk, to būtības dēļ laiku pa laikam attiecas uz funkcijām vai līdzekļiem, kas piemīt tikai noteiktiem sērijas modeļiem, bet ne obligāti modeļim, ko esat iegādājies. Šādi gadījumi tekstā ir apzīmēti ar vārdiem „tikai noteiktiem modeļiem”.

**Ātrais ceļvedis** sniedz ieskatu par jūsu jaunā datora galvenajiem līdzekļiem un funkcijām. Lai uzzinātu vairāk, kā jūsu dators jums var palīdzēt būt vēl produktīvākam, lūdzu, skatiet **AcerSystem lietotāja ceļvedis (AcerSystem User Guide)**. Šajā ceļvedī ir detalizēta informācija par tādām tēmām kā sistēmas utilitās, datu atkopšana, paplašināšanas opcijas un problēmu novēršana. Bez tam tajā ir iekļauta informācija par garantijām un piezīmjdatora lietošanas vispārīgas regulas un drošības paziņojumi. Tas ir pieejams PDF (Portable Document Format - portatīvā dokumenta formāts) formātā un ir iepriekš ielādēts jūsu piezīmjdatorā. Veiciet šīs darbības, lai tam piekļūtu:

- 1 Noklikšķiniet uz **Start (Sākt) > All Programs (Visas programmas) > AcerSystem**.
- 2 Noklikšķiniet uz **AcerSystem lietotāja ceļvedis (AcerSystem User Guide)**.



.....

**Piezīme:** Lai skatītu failu, nepieciešama programma Adobe Reader. Ja jūsu datorā nav instalēta programma Adobe Reader, pirmo reizi noklikšķinot uz **AcerSystem lietotāja ceļvedis (AcerSystem User Guide)**, automātiski tiks palaista programmas Adobe Reader instalēšana. Lai pabeigtu instalēšanu, izpildiet ekrānā redzamos norādījumus. Lai iegūtu norādījumus, kā lietot programmu Adobe Reader, piekļūstiet izvēnei **Help and Support (Palīdzība un atbalsts)**.

# Acer piezīmjdatora pārskats

Ja esat sagatavojis datoru darbam kā redzams uzstādīšanas attēlā, ļaujiet mums jūs iepazīstināt ar jūsu jauno Acer piezīmjdatoru.

## Skats no augšpuses

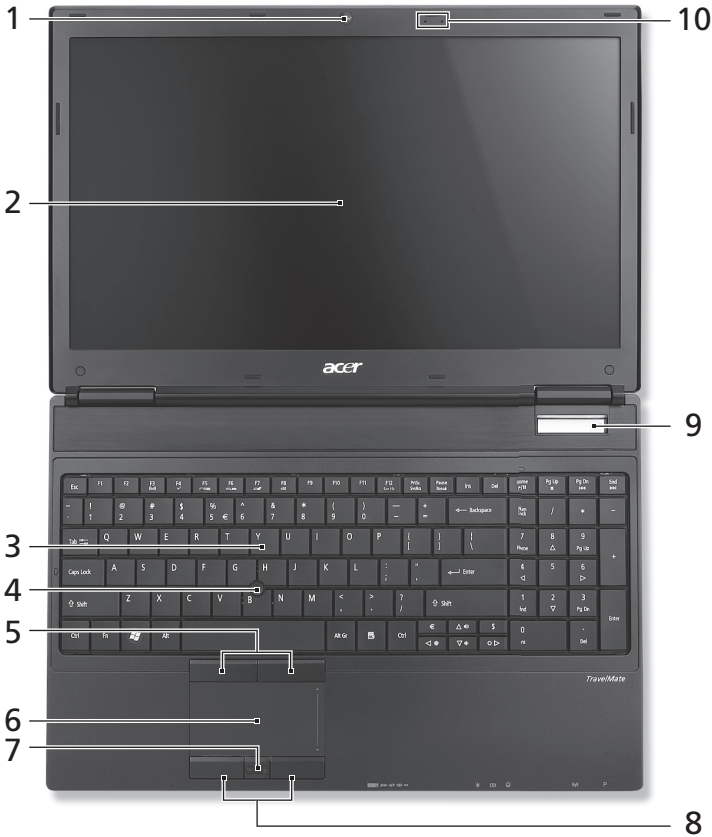











#	Ikona	Elements	Apraksts
1		Acer Crystal Eye tīmekļa kamera	Tīmekļa kamera videosakariem (tikai noteiktiem modeļiem).
2		Displeja ekrāns	Šķidro kristālu displejs (LCD); rāda datora izvadi (modeļu konfigurācija var atšķirties).
3		Tastatūra	Datu ievadīšanai datorā.
4		FineTrack	Skārienjutīga rādītājierīce, kas darbojas kā datora pele, ja tiek izmantota kopā ar klikšķināmajām pogām.
5		FineTrack pogas (kreisā un labā)	Darbojas tāpat kā peles kreisā un labā poga, ja tiek izmantotas kopā ar centra tastatūru FineTrack.
6		Skārienpanelis	Skārienjutīga rādītājierīce, kas darbojas kā datora pele.
7		Acer Bio-Protection pirkstu nospiedumu lasītājs	Vidējā poga kalpo kā Acer Bio-Protection pirkstu nospiedumu lasītājs un atbalsta pirmsākšanās autentifikācijas (PBA) datora aizsardzību, Acer FingerLaunch.
8		Klikšķināmas pogas (kreisā un labā)	Kreisā un labā poga darbojas tāpat kā peles kreisā un labā poga.
9		Barošanas slēdzis	Ieslēdz un izslēdz datoru.
10		Mikrofoni	Iekšējie stereo mikrofoni skaņas ierakstīšanai.

## Ātrie taustiņi





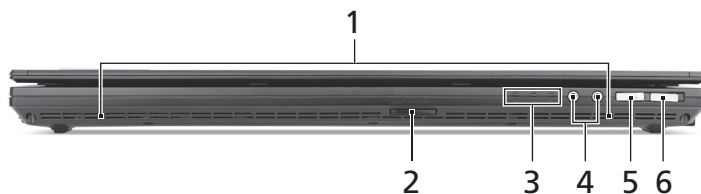

Lai piekļūtu lielākajai daļai datora vadības funkciju, piemēram, ekrāna spilgtuma un skaļuma regulēšanai, tiek izmantoti datora ātrie taustiņi vai taustiņu kombinācijas.

Lai aktivizētu ātros taustiņus, nospiediet un turiet taustiņu **<Fn>**, tad nospiediet ātrā taustiņa kombinācijas otru taustiņu.

Ātrais taustiņš	Ikona	Funkcija	Apraksts
<Fn> + <F3>		Sakari	Iespējo/atspējo datora sakaru ierīces (sakaru ierīces var atšķirties atkarībā no konfigurācijas).
<Fn> + <F4>		Miega režīms	Pārslēdz datoru miega režīmā.
<Fn> + <F5>		Displeja pārslēgšana	Pārslēdz displeja izvadi starp displeja ekrāna un ārējo monitoru (ja tas ir pievienots), vai rāda izvadi abos.
<Fn> + <F6>		Izslēgt displeju	Enerģijas taupīšanas nolūkā izslēdz displeja ekrāna pretgaismu. Lai atjaunotu pretgaismu, nospiediet jebkuru taustiņu.
<Fn> + <F7>		Skārienpaneļa pārslēgšana	Ieslēdz un izslēdz skārienpaneli.
<Fn> + <F8>		Skaļruņu pārslēgšana	Ieslēdz un izslēdz skaļruņus.
<Fn> + <Δ>		Skaļāk	Palielina skaņas skaļumu.
<Fn> + <▽>		Klusāk	Samazina skaņas skaļumu.
<Fn> + <▷>		Spilgtāk	Palielina ekrāna spilgtumu.
<Fn> + <◁>		Blāvāk	Samazina ekrāna spilgtumu.





## Skats no priekšpuses aizvērtā veidā



#	Ikona	Elements	Apraksts
1		Skaļruņi	Priekšējais kreisais un priekšējais labais skaļrunis nodrošina stereo audio izvadi.
2		Karšu lasītājs "Vairāki vienā"	Pieņem datus nesējus Secure Digital (SD), MultiMediaCard (MMC), Memory Stick (MS), Memory Stick PRO (MS PRO) un xD-Picture Card (xD). <b>Piezīme:</b> Nospiediet, lai izņemtu/installētu karti. Vienlaikus var lietot tikai vienu karti.
3		Barošanas indikators	Norāda datora barošanas statusu.
		Akumulatora indikators	Norāda datora akumulatora statusu. <b>1. Uzlāde:</b> Indikators ir oranžā krāsā, akumulatoram lādējoties. <b>2. Pilnīgi uzlādēts:</b> Datoram darbojoties no maiņstrāvas, indikators ir zils.
		Cietā diska indikators	Norāda, kad cietā diska draiveris ir aktīvs.
4		Mikrofona ieejas ligzda	Pieņem ievadi no ārējiem mikrofoniem.
		Austiņu/skaļruņu/ līnijas izejas ligzda	Šeit pieslēdz audio līnijas izejas ierīces (piemēram, skaļruņus, austiņas).
5		Sakaru taustiņš	Iespējo / atspējo datora sakaru ierīces (sakaru ierīces var atšķirties atkarībā no modeļa).
6	<b>P</b>	Acer PowerSmart taustiņš	Pārslēdz datoru enerģijas taupīšanas režīmā (modeļu konfigurācija var atšķirties).
		P taustiņš	Programmējams taustiņš (modeļu konfigurācija var atšķirties).

## Skats no aizmugures







#	Ikona	Elements	Apraksts
1		Līdzstrāvas ieejas ligzda	Šeit pieslēdz maiņstrāvas adapteru.
2		Ethernet (RJ-45) ports	Šeit pieslēdz Ethernet 10/100/1000 tīkla vadu.
3		Modema (RJ-11) ports	Šeit pieslēdz tālruņa līniju.
4		Akumulators	Nodrošina datora barošanu, lai to varētu izmantot atvienotu.
5		Ārējā displeja (VGA) ports	Šeit pieslēdz displeja ierīci (piemēram, ārēju monitoru, LCD projektoru).

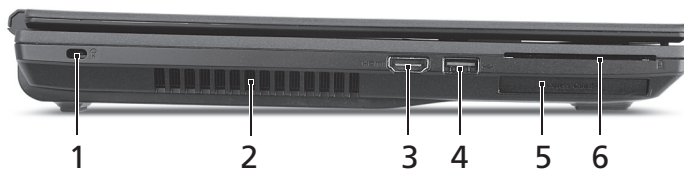

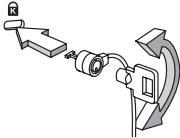
## Skats no kreisās puses



#	Ikona	Elements	Apraksts
1		Kensingtona atslēgas slots  	Šeit pieslēdz Kensingtona atslēgu datora drošībai.  <b>Piezīme:</b> Aplieciet datora drošības slēdzenes vadu ap nekustīgu priekšmetu, piemēram, galdu vai aizslēgtas atvilktnes rokturi. Ielieciet aizslēgu ierobā un pagrieziet atslēgu, lai nofiksētu slēdzeni. Pieejami arī daži modeļi bez atslēgas.
2		Ventilācijas atveres	Neļauj datoram sakarst pat pēc ilgstošas lietošanas.
3		HDMI ports	Atbalsta augstas kvalitātes ciparu video savienojumus.
4		USB 2.0 ports	Šeit pieslēdz USB 2.0 ierīces (piemēram, USB peli, USB kameru).
5		ExpressCard/54 slots	Paredzēts vienam ExpressCard/54 vai ExpressCard/34 modulim.  <b>Piezīme:</b> Nospiediet, lai izņemtu/instalētu karti.
6		SmartCard slots	Paredzēts TravelMate SmartCard.





## Skats no labās puses

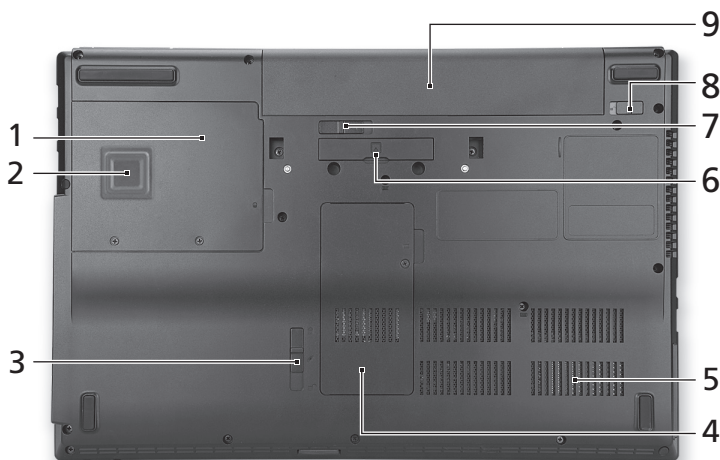

#	Ikona	Elements	Apraksts
1		Optiskais diskdzinis ir instalēts Acer MediaBay	Ātri uzstādāms optiskais diskdzinis Acer MediaBay; pieņem CD vai DVD. <b>Piezīme:</b> Acer MediaBay var pieņemt adapteru, kas satur: optisko diskdzini, papildu cieto disku, papildu akumulatoru vai svaru samazinošo ietvaru.
2		Optiskā diska piekļuves indikators	Iedegas, kad optiskais diskdzinis ir aktīvs.
3		Optiskā diska izstumšanas poga	Izstumj no diskdziņa optisko disku.
4		Ārkārtas diska izņemšanas caurums	Izstumj optiskā diskdziņa paliktni, kad dators ir izslēgts. <b>Piezīme:</b> Lai izstumtu optiskā diskdziņa paliktni, kad dators ir izslēgts, iespiediet ārkārtas diska izņemšanas caurumā papīra saspraudi.
5		USB 2.0 porti	Šeit pieslēdz USB 2.0 ierīces (piemēram, USB peli, USB kameru).

## Skats no apakšpuses



#	Ikona	Elements	Apraksts
1		Cietā diska nodalījums	Šeit atrodas datora cietais disks (nostiprināts ar skrūvēm).
2		Acer DASP (tehnoloģija cietā diska aizsardzībai pret fizisku bojājumu)	Aizsargā cieto disku pret triecieniem un sitieniem.
3		Acer MediaBay fiksators	Nofiksē un atbrīvo Acer MediaBay ierīci.
4		Atmiņas nodalījums	Šeit atrodas datora pamatatmiņa.
5		Ventilācijas atveres un ventilators	Neļauj datoram sakarst pat pēc ilgstošas lietošanas. <b>Piezīme:</b> Neaizsedziet un nenosprostojiet atveri.
6		Acer ezDock II/II+ savienotājs	Šeit pieslēdz Acer ezDock II/II+.
7		Akumulatora atbrīvošanas slēdzis	Atbrīvo akumulatoru, lai to varētu izņemt.
8		Akumulatora fiksators	Nofiksē akumulatoru.
9		Akumulatora nodalījums	Šeit ievieto datora akumulatoru.

## Vide

---

- Temperatūra:
    - Ieslēgtā stāvoklī: No 5°C līdz 35°C
    - Izslēgtā stāvoklī: No -20°C līdz 65°C
  - Mitrums (bez kondensācijas):
    - Ieslēgtā stāvoklī: No 20% līdz 80%
    - Izslēgtā stāvoklī: No 20% līdz 80%
-

# TravelMate nešiojamųjų kompiuterių serija

Trumpa instrukcija

© 2010 Visos teisės saugomos.

TravelMate nešiojamųjų kompiuterių serijos trumpa instrukcija  
Pirmasis leidimas: 07/2010

Modelio numeris: \_\_\_\_\_

Serijos numeris: \_\_\_\_\_

Pirkimo data: \_\_\_\_\_

Pirkimo vieta: \_\_\_\_\_

# Dalykai, kuriuos reikia atlikti pirmiausia

Leiskite padėkoti, kad pasirinkote „Acer“ nešiojamąjį kompiuterį – tikimės Jūsų nenuvilti ir užtikrinti visus nešiojamojo kompiuterio teikiamus privalumus.

## Instrukcijos Jums

Tam, kad palengvintume Jums naudojimąsi „Acer“ kompiuteriu, parengėme kelias instrukcijas:

Pirmoji yra **sąrankos plakatas** - ši informacija padės pirmosiomis kompiuterio naudojimo minutėmis.

„TravelMate“ serijos bendrojoje naudojimo instrukcijoje pateikiama naudinga informacija apie visų „TravelMate“ gaminių serijos modelių kompiuterius. Jis apima bendruosius klausimus, kaip, pvz. klaviatūros ir audio sistemos naudojimas ir t.t. Prašome atkreipti dėmesį į tai, jog dėl savo pobūdžio **AcerSystem User Guide**, kuris bus minimas toliau, kartais bus aptariamoms funkcijoms ar ypatybėms, būdingoms tik konkrečioms šios serijos modeliams ir nebūtinai tam modeliui, kurį jūs įsigijote. Tokiais atvejais atitinkamose teksto vietose yra priedašais „tik tam tikruose modeliuose“.

Šioje **Trumpoje instrukcijoje** pateikiama informacija apie pagrindines Jūsų įsigyto kompiuterio savybes ir funkcijas. Išsamesnės informacijos apie tai, kaip padaryti kompiuterį produktyvesniu, rasite **AcerSystem User Guide**. Šioje instrukcijoje išsamiai aprašoma tokia informacija, kaip sisteminiai failai, duomenų atstatymas, kompiuterio galimybių praplėtimas ir gedimų diagnostika. Be to, šioje instrukcijoje yra ir garantinė informacija, bendrieji reikalavimai ir su sauga susiję įspėjimai. Ši instrukcija yra „Portable Document Format (PDF)“ formate ir ji jau bus kompiuteryje. Jei norite peržiūrėti šį gidą:

- 1 Spauskite **Start (pradėti) > All Programs (visos programos) > AcerSystem**.
- 2 Spauskite **AcerSystem User Guide**.



.....

**Pastaba:** Failo peržiūrai reikės „Adobe Reader“. Jei kompiuteryje nėra „Adobe Reader“, paspaudus ant **AcerSystem User Guide** bus pirmiausiai paleistas „Adobe Reader“ įdiegimas. Vadovaukitės ekrane esančiomis instrukcijomis įdiegimo užbaigimui. Instrukcijų dėl „Adobe Reader“ naudojimosi ieškokite „**Help and Support**“ (**Žinynas ir pagalba**) meniu.

# Ekskursija po jūsų Acer nešiojamąjį kompiuterį

Atlikus kompiuterio sąranką kaip parodyta sąrankos plakate, leiskite jus supažindinti su jūsų naujuoju Acer nešiojamuoju kompiuteriu.

## Vaizdas iš viršaus

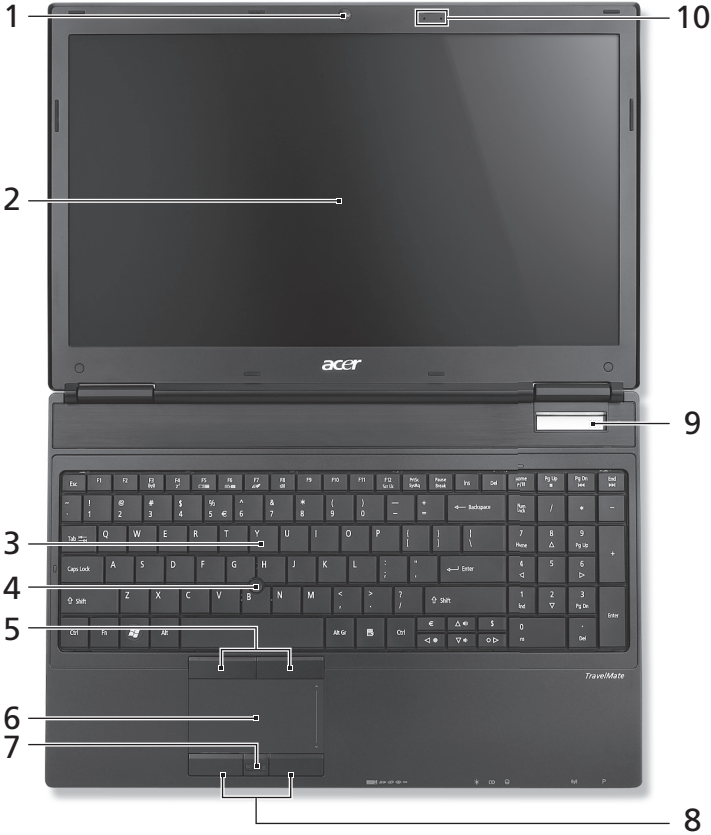













#	Piktograma	Eilės nr.	Aprašymas
1		Acer Crystal Eye interneto kamera	Interneto kamera vaizdinei komunikacijai (tik tam tikruose modeliuose).
2		Ekranas	Vadinamasis LCD (angl. „Liquid-Crystal Display“) vaizduoklis rodo vaizdą iš kompiuterio (konfigūracija priklauso nuo modelio).
3		Klaviatūra	Skirta duomenų įvedimui į kompiuterį.
4		„FineTrack“	Lietimui jautrus įrenginys, veikiantis kaip kompiuterio pelė, kai naudojamas kartu su spustelėjimo klavišais.
5		„FineTrack“ klavišai (kairysis ir dešinysis)	Veikia kaip kairysis ir dešinysis pelės mygtukai, kai naudojami kartu su vidurinės klaviatūros „FineTrack“.
6		Liečiamasis laukelis	Lietimui jautrus įrenginys, veikiantis kaip kompiuterio pelė.
7		Acer Bio-Protection pirštų atspaudų skaitytuvas	Centrinis mygtukas veikia kaip „Acer Bio-Protection“ pirštų atspaudų skaitytuvas, kuris palaiko Autentifikavimo iki įkelties (PBA) kompiuterio apsauga, „Acer FingerLaunch“.
8		Pelės klavišai (kairysis ir dešinysis)	Kairysis ir dešinysis klavišai veikia kaip kairysis ir dešinysis pelės mygtukai.
9		Maitinimo jungiklis	Įjungia ir išjungia kompiuterį.
10		Mikrofonai	Vidiniai stereomikrofonai garso įrašymui.

## Greitieji klavišai

Kompiuteryje įrengti greitieji klavišai ar numatytos klavišų kombinacijos, leidžiančios valdyti daugelį kompiuterio funkcijų, tokių kaip ekrano ryškumas ar garsiakalbių garsas.

Norėdami pasinaudoti greitaisiais klavišais, prieš spausdami bet kokią greitųjų klavišų kombinaciją nuspauskite ir laikykite klavišus <Fn>.

Greitasis klavišas	Piktograma	Funkcija	Aprašymas
<Fn> + <F3>		Komunikacija	Ijungia arba išjungia kompiuterio komunikacijos preitaisus (komunikacijos prietaisai priklauso nuo konfigūracijos).
<Fn> + <F4>		Sustabdyti	Ijungia kompiuterio miegojimo („Sleep“) režimą.
<Fn> + <F5>		Ekranų perjungimas	Perjungia kompiuterio rodomą vaizdą iš kompiuterio monitoriaus į išorinį monitorių (jei prijungtas) ir atvirkščiai.
<Fn> + <F6>		Ekranų išjungimas	Energijos taupymo tikslais išjungia ekraną. Norint vėl įjungti spauskite bet kurį klavišą.
<Fn> + <F7>		Lietimui jautraus laukelio jungiklis	Ijungia ir išjungia lietimui jautrų laukelį.
<Fn> + <F8>		Garsiakalbio jungiklis	Išjungia ir įjungia garsiakalbius.
<Fn> + <Δ>		Padidinti garsą	Padidina kompiuterio audio sistemos garsą.
<Fn> + <▽>		Sumažinti garsą	Sumažina kompiuterio audio sistemos garsą.
<Fn> + <▷>		Padidinti ryškumą	Padidina ekrano ryškumą.
<Fn> + <◁>		Sumažinti ryškumą	Sumažina ekrano ryškumą.

## Uždaryto kompiuterio vaizdas iš priekio

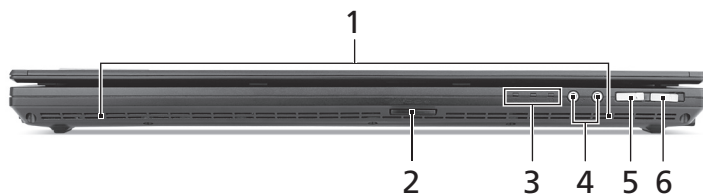





#	Piktograma	Eilės nr.	Aprašymas
1		Garsiakalbiai	Priekinis kairysis ir dešinysis garsiakalbiai transliuoja stereo garsą.
2		„Multi-in-1“ atminties kortelių skaitytuvas	Skaito Secure Digital (SD), MultiMediaCard (MMC), Memory Stick (MS), Memory Stick PRO (MS PRO), xD-Picture Card (xD) tipų atminties korteles.  <b>Pastaba:</b> Spauskite norėdami įdėti/išimti kortelę. Vienu metu galima naudotis tik viena kortele.
3		Maitinimo indikatorius	Nurodo kompiuterio energijos sistemos būklę.
		Baterijos indikatorius	Nurodo kompiuterio baterijos būklę. <b>1. Kraunasi:</b> Kraunantis baterijai lemputė dega gintaro spalva. <b>2. Pilnai pakrauta:</b> Dirbant iš kintamos srovės (AC) tinklo lemputė dega mėlynai.
		HDD indikatorius	Nurodo ar kietasis diskas yra naudojamas (į jį rašoma ar skaitoma).
4		Mikrofono kištuko lizdas	Skirtas prijungti išorinį mikrofoną.
		Ausinių/garsiakalbio/linijinio išėjimo kištukas	Skirtas išoriniams linijiniams audio prietaisams prijungti (pvz. garsiakalbiams, ausinėms).
5		Komunikacijos mygtukas	Įjungia arba išjungia kompiuterio komunikacijos prietaisus (komunikacijos prietaisai priklauso nuo konfigūracijos).

#	Piktograma	Eilės nr.	Aprašymas
6	<b>P</b>	„Acer PowerSmart“ klavišas	Ijungia jūsų kompiuterio energijos taupymo režimą (konfigūravimo tvarka gali kisti priklausomai nuo modelio).
		„P“ klavišas	Programuojamasis klavišas (konfigūravimo tvarka gali kisti priklausomai nuo modelio).





## Vaizdas iš galo

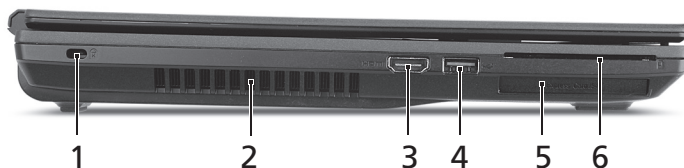

#	Piktograma	Eilės nr.	Aprašymas
1		Nuolatinės srovės (DC) kištuko lizdas	Skirtas prijungti kintamos srovės (AC) adapteriui.
2		Ethernet (RJ-45) lizdas	Skirtas prisijungti prie Ethernet 10/100/1000 tipo tinklo.
3		Modemo (RJ-11) lizdas	Prijungia prie telefono linijos.
4		Baterija	Suteikia maitinimą kompiuteriui, kai jis naudojamas atjungtas nuo tinklo.
5		Išorinio ekrano (VGA) lizdas	Skirtas prijungti papildomą monitorių (pvz. išorinį monitorių, LCD projektorių).

## Vaizdas iš kairės



#	Piktograma	Eilės nr.	Aprašymas
1		Kensington spynos lizdas	Skirtas užfiksuoti Kensington tipo kompiuterio užraktui. <b>Pastaba:</b> Kompiuterio užrakto kabelį apvyniokite aplink nejudamą objektą, pvz. stalą arba užrakinto stalčiaus rankeną. Įkiškite užraktą į įpjovą ir pasukite raktelį, kad užsirakintų. Siūloma ir modelių be raktelių.
2		Ventiliacijos angos	Neleidžia kompiuteriui perkaisti net ir po ilgo naudojimo.
3		HDMI lizdas	Skirtas pajungti didelės raiškos skaitmeniniams vaizdo prietaisams.
4		USB 2.0 lizdas	Skirtas USB 2.0 įrenginiams (pvz., USB pelė, USB kamera) prijungti.
5		„ExpressCard/54“ lizdas	Prijungia vieną „ExpressCard/54“ arba „ExpressCard/34“ modulį. <b>Pastaba:</b> Spauskite norėdami įdėti/išimti kortelę.
6		„SmartCard“ lizdas	Prijungia „TravelMate SmartCard“.





## Vaizdas iš dešinės

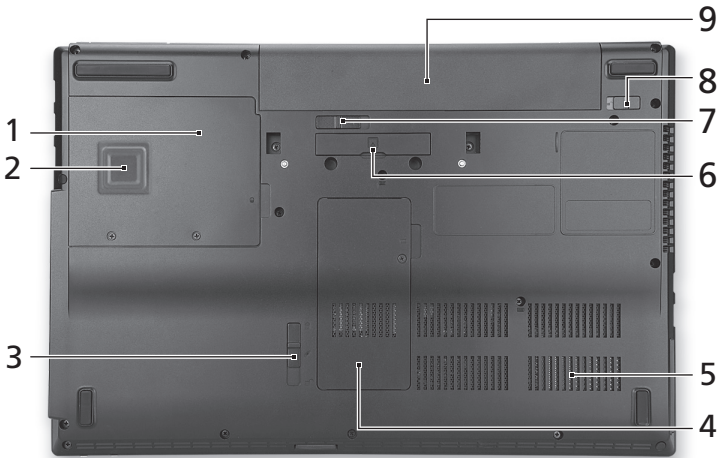

#	Piktograma	Eilės nr.	Aprašymas
1		Optinis įrenginys įmontuotas į „Acer MediaBay“	Perjungiamas optinis įrenginys, esantis „Acer MediaBay“; priima CD arba DVD. <b>Pastaba:</b> „Acer MediaBay“ gali priimti adapterį, kuris turi: optinį įrenginį, antrinį standųjį diską, antrinį baterijos paketa ar svorio saugojimo įrenginį.
2		Optinio disko darbo indikatorius	Dega kai optinių diskų įrenginys dirba.
3		Optinių diskų išstūmimo mygtukas	Atidaro optinių diskų įrenginio dureles.
4		Avarinio atidarymo anga	Atidaro optinių diskų įrenginio dureles kai kompiuteris yra išjungtas. <b>Pastaba:</b> Norėdami esant išjungtam kompiuteriui atidaryti optinių diskų įrenginio dureles, į avarinio atidarymo angą įkiškite sąvaržėlę.
5		USB 2.0 lizdai	Skirtas USB 2.0 įrenginiams (pvz., USB pelė, USB kamera) prijungti.

## Vaizdas iš apačios



#	Piktograma	Eilės nr.	Aprašymas
1		Kietųjų diskų lizdas	Montuojamas kietasis diskas (įtvirtintas varžtais).
2		„Acer DASP“ (disko apsauga nuo smūgių)	Apsaugo standųjį diską nuo smūgių ir atsitrenkimų.
3		„Acer MediaBay“ fiksatorius	Fiksuoja arba atrakina „Acer MediaBay“ įrenginį.
4		Operatyviosios atminties lizdas	Montuojama pagrindinė kompiuterio atmintis.
5		Ventiliacijos angos ir aušintuva	Neleidžia kompiuteriui perkaisti net ir po ilgo naudojimo. <b>Pastaba:</b> Neuždenkite ar neužstatykite ertmės.
6		Acer ezDock II/II+ jungtis	Prijungiama prie Acer ezDock II/II+.
7		Baterijos fiksatorius	Atpalaiduoja baterijos fiksavimą, leidžia ją išimti.
8		Baterijos užraktas	Fiksuoja įdėtą bateriją darbinėje padėtyje.
9		Baterijos lizdas	Skirtas montuoti kompiuterio baterijai.

## Aplinka

---

- Temperatūra:
    - Darbinė: nuo 5°C iki 35°C
    - Saugojimo: nuo -20°C iki 65°C
  - Drėgmė (be kondensacijos):
    - Darbinė: nuo 20% iki 80%
    - Saugojimo: nuo 20% iki 80%
-



Σειρά φορητών υπολογιστών

TravelMate

Γρήγορος οδηγός

© 2010 Με την επιφύλαξη κάθε νόμιμου δικαιώματος.

Γρήγορος οδηγός σειράς φορητών υπολογιστών TravelMate  
Αρχική Έκδοση: 07/2010

Αριθμός Μοντέλου: \_\_\_\_\_

Σειριακός Αριθμός: \_\_\_\_\_

Ημερομηνία Αγοράς: \_\_\_\_\_

Τόπος Αγοράς: \_\_\_\_\_

# Πρώτα από όλα

Θα επιθυμούσαμε να σας ευχαριστήσουμε που επιλέξατε το φορητό υπολογιστή της Acer με σκοπό την αντιμετώπιση των αναγκών σας για φορητό υπολογιστή.

## Οι οδηγοί σας

Για να σας βοηθήσουμε στη χρήση του φορητού υπολογιστή της Acer, έχουμε σχεδιάσει ένα σετ εγχειριδίων χρήσης:

Πρώτα απ' όλα, η **αφίσσα εγκατάστασης** σας βοηθά να ξεκινήσετε με την εγκατάσταση του υπολογιστή σας.

Ο **Γενικός Οδηγός Χρήσης Σειράς TravelMate** περιέχει χρήσιμες πληροφορίες που ισχύουν για όλα τα μοντέλα της σειράς προϊόντων TravelMate. Καλύπτει βασικά θέματα όπως τη χρήση του πληκτρολογίου και τον ήχο κ.λ.π. Παρακαλούμε σημειώστε ότι λόγω της φύσης του ο **Οδηγός Χρήσης AcerSystem** που αναγράφεται πιο κάτω αναφέρεται περιστασιακά σε λειτουργίες ή δυνατότητες που αφορούν ορισμένα μόνο μοντέλα της σειράς, αλλά όχι απαραίτητα στο μοντέλο που προμηθευτήκατε. Αυτές οι περιπτώσεις επισημαίνονται στο κείμενο με τη φράση "ορισμένα μοντέλα μόνο".

Αυτός ο **Γρήγορος οδηγός** παρουσιάζει τις βασικές δυνατότητες και λειτουργίες του νέου σας υπολογιστή. Για περισσότερες πληροφορίες όσον αφορά τον τρόπο με τον οποίο ο υπολογιστής μπορεί να σας βοηθήσει να αυξήσετε την παραγωγικότητά σας, ανατρέξτε στον **AcerSystem User Guide**. Ο οδηγός αυτός περιλαμβάνει λεπτομερείς πληροφορίες σχετικά με θέματα όπως τα βοηθητικά προγράμματα του συστήματος, την επαναφορά δεδομένων, τις επιλογές επέκτασης και την αντιμετώπιση προβλημάτων. Επιπλέον, περιλαμβάνει πληροφορίες σχετικά με την εγγύηση καλής λειτουργίας και τους γενικούς κανονισμούς όπως του Adobe Reader προειδοποιήσεις ασφαλείας για το φορητό υπολογιστή. Διατίθεται σε μορφή Portable Document Format (PDF) και έχει προ-εγκατασταθεί στο φορητό υπολογιστή σας. Ακολουθήστε τα επόμενα βήματα για την πρόσβαση σε αυτόν.

- 1 Κάντε κλικ στο **Έναρξη > Όλα τα προγράμματα > AcerSystem**.
- 2 Κάντε κλικ στην επιλογή **AcerSystem User Guide**.





**Σημείωση:** Για να δείτε το αρχείο θα πρέπει να έχετε εγκαταστήσει το πρόγραμμα Adobe Reader. Αν δεν είναι εγκατεστημένο το Adobe Reader στον υπολογιστή σας, κάνοντας κλικ στην επιλογή **AcerSystem User Guide** θα πραγματοποιηθεί εκτέλεση του προγράμματος εγκατάστασης του Adobe Reader πρώτα. Ακολουθήστε τις οδηγίες στην οθόνη για να ολοκληρώσετε την εγκατάσταση. Για οδηγίες σχετικά με το πώς να χρησιμοποιήσετε το πρόγραμμα Adobe Reader, ανατρέξτε στο μενού **Βοήθεια και Υποστήριξη**.

# Μια ξενάγηση του φορητού υπολογιστή Acer

Μετά την εγκατάσταση του υπολογιστή όπως απεικονίζεται στην αφίσα εγκατάστασης, θα σας περιγράψουμε τα διάφορα μέρη του νέου σας φορητού υπολογιστή της Acer.

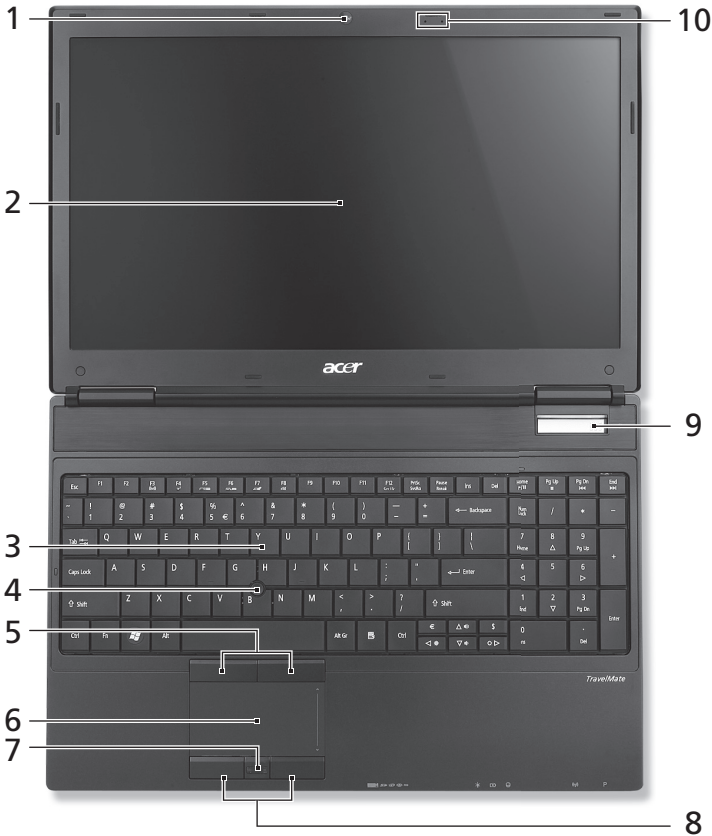
## Κάτοψη



#	Εικονίδιο	Στοιχείο	Περιγραφή
1		Κάμερα διαδικτύου Acer Crystal Eye	Κάμερα διαδικτύου για επικοινωνία βίντεο (ορισμένα μοντέλα μόνο).
2		Οθόνη απεικόνισης	Οθόνη Υγρών Κρυστάλλων (Liquid-Crystal Display, LCD), απεικονίζει την έξοδο του υπολογιστή (η σύνθεση ενδέχεται να ποικίλλει ανάλογα με το μοντέλο).
3		Πληκτρολόγιο	Χρησιμοποιείται για την καταχώρηση δεδομένων στον υπολογιστή.
4		FineTrack	Συσκευή κατάδειξης ευαίσθητη στην αφή που λειτουργεί σαν ποντίκι υπολογιστή όταν χρησιμοποιείται μαζί με τα κουμπιά κλικ.
5		Κουμπιά FineTrack (αριστερό και δεξί)	Λειτουργούν όπως το αριστερό και δεξιό κουμπί ενός ποντικιού όταν χρησιμοποιούνται μαζί με το FineTrack στο κέντρο του πληκτρολογίου.
6		Ταμπλέτα αφής	Συσκευή κατάδειξης ευαίσθητη στην αφή που λειτουργεί ως ποντίκι υπολογιστή.
7		Συσκευή ανάγνωσης αποτυπωμάτων Acer Bio-Protection	Το κεντρικό κουμπί χρησιμοποιείται ως η μονάδα ανάγνωσης δαχτυλικών αποτυπωμάτων Acer Bio-Protection, που υποστηρίζει την προστασία του υπολογιστή μέσω ελέγχου ταυτότητας πριν από την εκκίνηση (PBA), Acer FingerLaunch.
8		Κουμπιά κλικ (αριστερό και δεξιό)	Το κουμπιά, αριστερό και δεξιό, λειτουργούν σαν τα κουμπιά, αριστερό και δεξιό, του ποντικιού.
9		Διακόπτης τροφοδοσίας	Ενεργοποιεί και απενεργοποιεί τον υπολογιστή.
10		Μικρόφωνα	Στερεοφωνικά εσωτερικά μικρόφωνα για εγγραφή ήχου.

## Πλήκτρα συντόμευσης

Ο υπολογιστής χρησιμοποιεί πλήκτρα συντόμευσης ή συνδυασμούς πλήκτρων για πρόσβαση στα περισσότερα από τα στοιχεία ελέγχου του υπολογιστή όπως η φωτεινότητα οθόνης και η ένταση ήχου.

Για να ενεργοποιήσετε τα πλήκτρα συντόμευσης, πιάστε παρατεταμένα το πλήκτρο **<Fn>** πριν πιάσετε το άλλο πλήκτρο του συνδυασμού πλήκτρων συντόμευσης.

Πλήκτρο συντόμευσης	Εικονίδιο	Λειτουργία	Περιγραφή
<b>&lt;Fn&gt; + &lt;F3&gt;</b>		Επικοινωνία	Ενεργοποιεί/απενεργοποιεί τις συσκευές επικοινωνίας του υπολογιστή (οι συσκευές επικοινωνίας ενδέχεται να διαφέρουν ανάλογα με τη σύνθεση).
<b>&lt;Fn&gt; + &lt;F4&gt;</b>		Αναμονή	Θέτει τον υπολογιστή σε λειτουργία αναμονής.
<b>&lt;Fn&gt; + &lt;F5&gt;</b>		Εναλλαγή οθόνης	Μεταγωγή της εξόδου οθόνης μεταξύ οθόνης απεικόνισης, εξωτερικού μόνιτορ (εάν υπάρχει) ή και των δύο.
<b>&lt;Fn&gt; + &lt;F6&gt;</b>		Οθόνη απενεργοποιημένη	Απενεργοποιεί τον οπίσθιο φωτισμό της οθόνης απεικόνισης για εξοικονόμηση ενέργειας. Πιάστε οποιοδήποτε πλήκτρο για επιστροφή.
<b>&lt;Fn&gt; + &lt;F7&gt;</b>		Εναλλαγή Επιφάνειας Αφής	Ενεργοποιεί και απενεργοποιεί την επιφάνεια αφής.
<b>&lt;Fn&gt; + &lt;F8&gt;</b>		Εναλλαγή ηχείων	Ενεργοποιεί και απενεργοποιεί τα ηχεία.
<b>&lt;Fn&gt; + &lt;Δ&gt;</b>		Αύξηση έντασης	Αυξάνει την ένταση του ήχου.
<b>&lt;Fn&gt; + &lt;▽&gt;</b>		Μείωση έντασης	Μειώνει την ένταση του ήχου.
<b>&lt;Fn&gt; + &lt;▷&gt;</b>		Αύξηση φωτεινότητας	Αυξάνει τη φωτεινότητα της οθόνης.
<b>&lt;Fn&gt; + &lt;◁&gt;</b>		Μείωση φωτεινότητας	Μειώνει τη φωτεινότητα της οθόνης.

## Πρόσψη με το καπάκι κλειστό

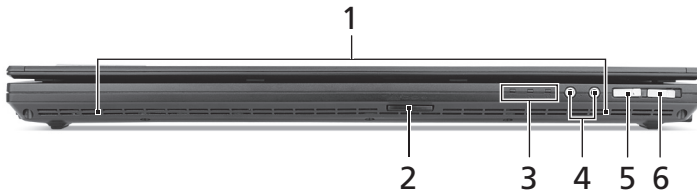





#	Εικονίδιο	Στοιχείο	Περιγραφή
1		Ηχεία	Τα ηχεία μπροστά αριστερά και μπροστά δεξιά παρέχουν στερεοφωνικό ήχο.
2		Αναγνώστης καρτών πολλών-σε-1	<p>Δέχεται Secure Digital (SD), MultiMediaCard (MMC), Memory Stick (MS), Memory Stick PRO (MS PRO), xD-Picture Card (xD).</p> <p><b>Σημείωση:</b> Πιέστε για αφαίρεση/ τοποθέτηση της κάρτας. Δυνατότητα λειτουργίας μόνο μιας κάρτας κάθε φορά.</p>
3		Ενδεικτική λυχνία τροφοδοσίας	Δηλώνει την κατάσταση τροφοδοσίας του υπολογιστή.
		Ενδείκτης μπαταρίας	<p>Δηλώνει την κατάσταση της μπαταρίας του υπολογιστή.</p> <p><b>1. Φόρτιση:</b> Η ενδεικτική λυχνία κατά τη φόρτιση της μπαταρίας μετατρέπεται σε πορτοκαλί.</p> <p><b>2. Πλήρως φορτισμένη:</b> Η ενδεικτική λυχνία γίνεται μπλε όταν βρίσκεται σε λειτουργία εναλλασσόμενου ρεύματος (AC).</p>
		Ενδεικτική λυχνία HDD	Δηλώνει πότε είναι ενεργοποιημένη η μονάδα του σκληρού δίσκου.
4		Τζακ εισόδου μικροφώνου	Δέχεται εισόδους από εξωτερικά μικρόφωνα.
		Τζακ ακουστικών/ ηχείου/γραμμής εξόδου	Συνδέεται σε συσκευές με γραμμή εξόδου ακουστικού σήματος (π.χ. ηχεία, ακουστικά).
5		Πλήκτρο επικοινωνίας	Ενεργοποιεί / απενεργοποιεί τις συσκευές επικοινωνίας του υπολογιστή (οι συσκευές επικοινωνίας ενδέχεται να διαφέρουν ανάλογα με το μοντέλο).

#	Εικονίδιο	Στοιχείο	Περιγραφή
6	P	Πλήκτρο Acer PowerSmart	Θέτει τον υπολογιστή σας σε λειτουργία εξοικονόμησης ενέργειας (η σύνθεση ενδέχεται να ποικίλλει ανάλογα με το μοντέλο).
		Πλήκτρο P	Προγραμματιζόμενο πλήκτρο (η σύνθεση ενδέχεται να ποικίλλει ανάλογα με το μοντέλο).

## Πίσω πλευρά







#	Εικονίδιο	Στοιχείο	Περιγραφή
1		Τζακ εισόδου συνεχούς ρεύματος (DC)	Συνδέεται σε προσαρμογέα εναλλασσόμενου ρεύματος (AC).
2		Θύρα Ethernet (RJ-45)	Συνδέεται σε δίκτυο Ethernet 10/100/1000.
3		Θύρα μόντεμ (RJ-11)	Συνδέεται σε τηλεφωνική γραμμή.
4		Μπαταρία	Τροφοδοτεί με ρεύμα τον υπολογιστή, ώστε να τον χρησιμοποιείτε όταν δεν είναι συνδεδεμένος στο ρεύμα.
5		Θύρα εξωτερικής οθόνης απεικόνισης (VGA)	Συνδέεται σε συσκευή απεικόνισης (π.χ. εξωτερικό μόνιτορ, προβολέα LCD).

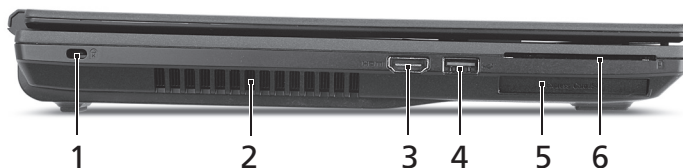

## Αριστερή πλευρά



#	Εικονίδιο	Στοιχείο	Περιγραφή
1		Υποδοχή λουκέτου τύπου Kensington	<p>Συνδέεται σε λουκέτο ασφαλείας υπολογιστή συμβατό με Kensington.</p> <p><b>Σημείωση:</b> Τυλίξτε το καλώδιο της κλειδαριάς ασφαλείας γύρω από ένα αμετακίνητο αντικείμενο όπως ένα τραπέζι ή το χερούλι ενός κλειδωμένου συρταριού.</p> <p>Εισάγετε την κλειδαριά στην εγκοπή και γυρίστε το κλειδί για να ασφαλίσετε την κλειδαριά. Διατίθενται επίσης μερικά μοντέλα χωρίς κλειδί.</p>
2		Θυρίδες εξαερισμού	Διατηρούν τον υπολογιστή σε χαμηλή θερμοκρασία, ακόμη και ύστερα από παρατεταμένη χρήση.
3		Θύρα HDMI	Υποστηρίζει συνδέσεις ψηφιακού βίντεο υψηλής ανάλυσης.
4		Θύρα USB 2.0	Συνδέεται σε συσκευές USB 2.0 (π.χ. ποντίκι USB, κάμερα USB).
5		Υποδοχή κάρτας ExpressCard/54	<p>Δέχεται μία μονάδα ExpressCard/54 ή ExpressCard/34.</p> <p><b>Σημείωση:</b> Πιέστε για αφαίρεση/τοποθέτηση της κάρτας.</p>
6		Υποδοχή SmartCard	Δέχεται την TravelMate SmartCard.





## Δεξιά πλευρά

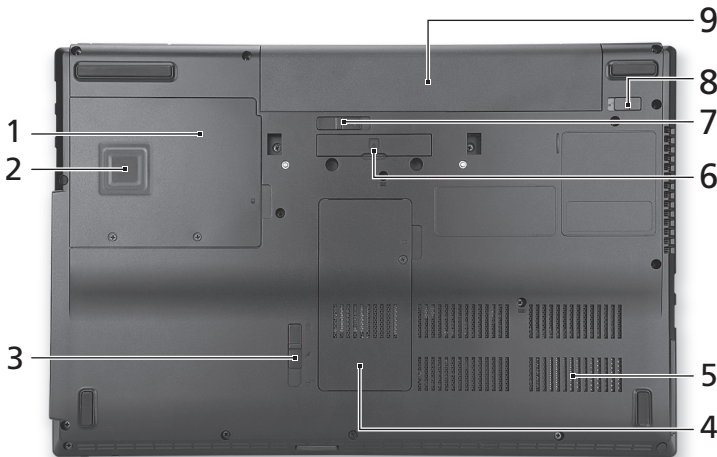

#	Εικονίδιο	Στοιχείο	Περιγραφή
1		Μονάδα οπτικού δίσκου εγκατεστημένη στο Acer MediaBay	Μονάδα οπτικού δίσκου με δυνατότητα σύνδεσης στο Acer MediaBay εν ώρα λειτουργίας, δέχεται CD ή DVD. <b>Σημείωση:</b> Το Acer MediaBay μπορεί να δεχθεί προσαρμογέα που περιλαμβάνει: μονάδα οπτικού δίσκου, δευτερεύοντα σκληρό δίσκο, δευτερεύουσα συστοιχία μπαταριών ή μονάδα εξοικονόμησης βάρους.
2		Φωτεινή ένδειξη πρόσβασης οπτικού δίσκου	Ανάβει κατά την ενεργοποίηση της μονάδας οπτικού δίσκου.
3		Κουμπί εκτίναξης της μονάδας οπτικού δίσκου	Χρησιμοποιείται για την εξαγωγή του οπτικού δίσκου από τη μονάδα οπτικού δίσκου.
4		Οπή έκτακτης εκτίναξης	Χρησιμοποιείται για την εκτίναξη του συρταριού της μονάδας οπτικού δίσκου όταν ο υπολογιστής είναι απενεργοποιημένος. <b>Σημείωση:</b> Τοποθετήστε ένα μεταλλικό συνδετήρα μέσα στην οπή έκτακτης εκτίναξης για εκτίναξη του συρταριού της μονάδας οπτικού δίσκου όταν ο υπολογιστής είναι απενεργοποιημένος.
5		Θύρες USB 2.0	Για σύνδεση σε συσκευές USB 2.0 (π.χ. ποντίκι USB, κάμερα USB).

## Αποψη βάσεως



#	Εικονίδιο	Στοιχείο	Περιγραφή
1		Φατνίο σκληρού δίσκου	Περιέχει το σκληρό δίσκο του υπολογιστή (ασφαλίζεται με βίδες).
2		Acer DASP (Disk Anti-Shock Protection)	Προστατεύει τη μονάδα σκληρού δίσκου από κραδασμούς και βίαια τραντάγματα.
3		Μάνδαλο απασφάλισης Acer MediaBay	Κλειδώνει ή ξεκλειδώνει τη συσκευή Acer MediaBay.
4		Διαμέρισμα μνήμης	Περιέχει την κύρια μνήμη του υπολογιστή.
5		Θυρίδες εξαερισμού και ανεμιστήρας ψύξης	Διατηρούν τον υπολογιστή σε χαμηλή θερμοκρασία, ακόμη και ύστερα από παρατεταμένη χρήση. <b>Σημείωση:</b> Μην καλύπτετε ή φράζετε το άνοιγμα.
6		Συνδετήρας Acer ezDock II/II+	Συνδέεται σε Acer ezDock II/II+.
7		Μάνδαλο απασφάλισης μπαταρίας	Απασφαλίζει τη μπαταρία για αφαίρεση.
8		Λουκέτο μπαταρίας	Ασφαλίζει τη μπαταρία στη θέση της.
9		Φατνίο μπαταρίας	Περιέχει το πακέτο μπαταρίας του υπολογιστή.

## Περιβάλλον

---

- Θερμοκρασία:
    - Λειτουργίας: 5°C έως 35°C
    - Μη λειτουργίας: -20°C έως 65°C
  - Υγρασία (μη συμπυκνούμενη):
    - Λειτουργίας: 20% έως 80%
    - Μη λειτουργίας: 20% έως 80%
-

# TravelMate Dizüstü Serisi

Hızlı Başlama Kılavuzu

© 2010 Tüm Hakları Saklıdır.

TravelMate Dizüstü Serisi Hızlı Başlama Kılavuzu  
Orijinal İhraç: 07/2010

Model numarası: \_\_\_\_\_

Seri numarası: \_\_\_\_\_

Satın alma tarihi: \_\_\_\_\_

Satın alma yeri: \_\_\_\_\_

# İlk Yapılacaklar

Taşınabilir bilgisayar ihtiyacınızı karşılamak için Acer dizüstü bilgisayarı tercih ettiğiniz için teşekkür ederiz.

## Kılavuzlarınız

Acer dizüstü bilgisayarı kullanırken size yardımcı olması için bir dizi rehber tasarladık:

İlk olarak **ayar poster**i bilgisayarınızı ayarlamanıza yardımcı olur.

**TravelMate Serisi Orjijinal Kullanım Kılavuzu** TravelMate ürün serisindeki tüm modellere uygulanan faydalı bilgiler içermektedir. Klavyeyi kullanma, Ses vs. gibi temel konular içermektedir. Lütfen aşağıda bahsedilen **AcerSystem User Guide**'nin doğası gereği zaman zaman serinin sadece belirli modellerinde bulunan işlev ve özelliklere başvurduğunu ancak satın aldığınız modelde gerekli olmayabileceğini unutmayın. Bu tarz örnekler (sadece belli modellerde) ibaresi ile belirtilmektedir.

Bu **Hızlı Başlama Kılavuzu** size bilgisayarınızın temel özelliklerini ve işlevlerini tanıtır. Bilgisayarınızın üretkenliğiniz üzerindeki etkisini arttırmak için lütfen **AcerSystem User Guide** göz gezdirin. Bu rehber; sistem işlevleri, veri kurtarma, genişletme seçenekleri ve sorun giderme gibi konular üzerine detaylı bilgi içerir. Buna ek olarak bilgisayarınızla ilgili garanti bilgileri, genel kuralları ve güvenlik uyarılarını içerir. Bu, bilgisayarınıza önceden yüklenmiş şekilde PDF dosya formatında gelmektedir. Ulaşmak için şu adımları izleyin:

- 1 **Başlat** > **Tüm Programlar** > **AcerSystem**'e tıklayın.
- 2 **AcerSystem Kullanım Kılavuzu**'na tıklayın.



**Not:** Adobe Reader gerektiren dosyayı inceleme. Bilgisayarınızda Adobe Reader yüklü değilse **AcerSystem User Guide**'na tıklayarak Adobe Reader kurulum programını çalıştırabilirsiniz. Yüklemeyi tamamlamak için ekrandaki talimatları izleyin. Adobe Reader'ın nasıl kullanıldığını öğrenmek için, **Yardım ve Destek** menüsüne girin.

# Acer dizüstü bilgisayarınızda bir gezinti

Bilgisayarınızı ayar posterinde gösterildiği gibi ayarladıktan sonra yeni Acer dizüstü bilgisayarınızı tanıtmamıza izin verin.

## Üstten görünüş

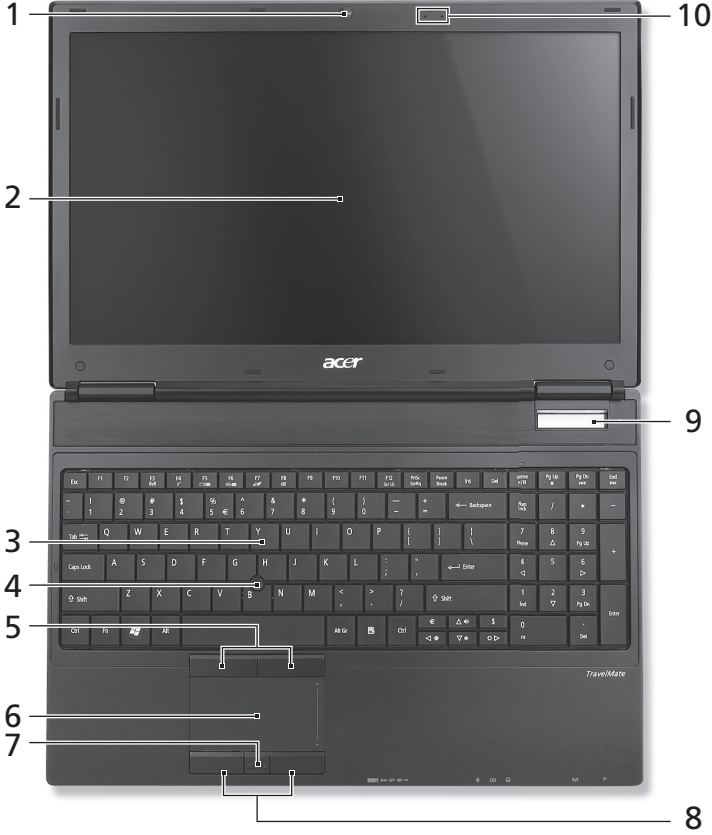













#	Simge	Öge	Açıklama
1		Acer Crystal Eye video kamera	Video iletişimi için Web kamerası (sadece belli modellerde).
2		Görüntü ekranı	Sıvı Kristalli Ekran (LCD), bilgisayar çıktılarını gösterir (yapılandırma modellere göre farklı olabilir).
3		Klavye	Bilgisayarınıza veri girebilmek için.
4		FineTrack	Tıklama düğmesi ile birlikte kullanıldığında bilgisayarın faresi gibi çalışan dokunmaya karşı duyarlı noktalama aygıtı.
5		FineTrack düğmeleri (sol ve sağ)	FineTrack iel birliktte orta klavye gibi çalıştığında farenin sol ve sağ düğmeleri gibi çalışır.
6		Dokunmatik yüzey	Bilgisayar faresi gibi fonksiyonu olan, dokunmaya duyarlı işaret aygıtı.
7		Acer Bio-Protection parmak izi okuyucusu	Orta düğme, Acer Bio-Protection parmak izi okuyucu olarak çalışır ve Acer FingerLaunch adlı Pre-Boot Authentication (PBA) bilgisayar korumasını destekler.
8		Tuşlar (sol ve sağ)	Sol ve sağ tuşlar, bilgisayar faresinin sağ ve sol tuşları ile aynı fonksiyondadır.
9		Güç anahtarı	Bilgisayarı açar ve kapatır.
10		Mikrofonlar	Ses kaydı için dahili stereo mikrofon.

## Kısayol Tuşları

Bilgisayarda, ekran parlaklığı ve ses çıkışı gibi bilgisayarın birçok kontrolüne erişimin sağlanması için faydalı tuşlar yer almaktadır.

Faydalı tuşları etkinleştirmek için, faydalı tuş kombinasyonundaki diğer tuşa basmadan önce **<Fn>** tuşuna basılı tutun.

Faydalı tuş	Simge	İşlev	Açıklama
<Fn> + <F3>		İletişim	Bilgisayarın iletişim aygıtlarını etkinleştirir/engeller (iletişim aygıtları, yapılandırmaya göre farklılık gösterebilir).
<Fn> + <F4>		Uyku	Bilgisayarı Uyku moduna sokar.
<Fn> + <F5>		Ekran değişikliği	Görüntü ekranı, harici monitör (eğer bağlıysa) ve ikisi arasında ekran çıkışını değiştirir.
<Fn> + <F6>		Ekran kapalı	Görüntü ekran arka ışığını, güçten kazanmak için kapatır. Geriye dönmek için herhangi bir tuşa basın.
<Fn> + <F7>		Dokunmatik yüzey değişikliği	Dokunmatik yüzeyi açar ve kapatır.
<Fn> + <F8>		Hoparlör değişikliği	Hoparlörleri açar ve kapatır.
<Fn> + <Δ>		Ses aç	Sesi artırır.
<Fn> + <▽>		Ses kapat	Sesi azaltır.
<Fn> + <▷>		Parlaklığı artır	Ekran parlaklığını artırır.
<Fn> + <◁>		Parlaklığı azalt	Ekran parlaklığını azaltır.



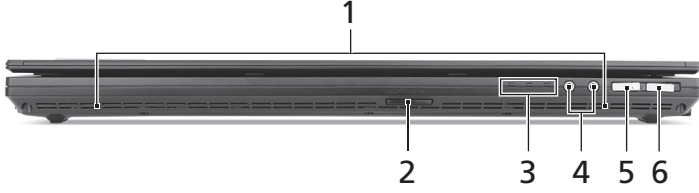

## Kapalı ön görünüm



#	Simge	Öge	Açıklama
1		Hoparlörler	Sol ve ön orta ve sağ öndeki hoparlörler stereo ses çıktısı sunar.
2		Çoklu kart okuyucu	Güvenli Dijital (SD), Çoklu Ortam Kartı(MMC), Bellek Çubuğu (MS), Bellek Çubuğu PRO (MS PRO), xD-Görüntü Kartı (xD)'ni kabul eder. <b>Not:</b> Kartı çıkartmak/takmak için itin. Her hangi bir zamanda sadece bir kart çalışabilir.
3		Güç göstergesi	Bilgisayarın güç durumunu gösterir.
		Batarya göstergesi	Bilgisayarın pil durumunu gösterir. <b>1. Şarj:</b> Pil şarj olurken ışık kehribar renginde yanar. <b>2. Tamamen şarj oldu:</b> AC modundayken ışık mavi yanar.
		HDD göstergesi	Sabit diskin etkin olduğunu gösterir.
4		Mikrofon-in jakı	Harici mikrofon girişlerini kabul eder.
		Kulaklık/hoparlör/hat çıkışı jakı	Sesli line-out cihazlarına bağlantıyı sağlar (örneğin hoparlör, kulaklık).
5		İletişim anahtarı	Bilgisayarın iletişim aygıtlarını etkinleştirir/engeller (iletişim aygıtları, modele göre farklılık gösterebilir).
6	<b>P</b>	Acer PowerSmart tuşu	Bilgisayarınızı güç tasarrufu moduna çevirir (yapılandırma modele göre farklı olabilir).
		P tuşu	Programlanabilir tuşlar (yapılandırma modele göre farklı olabilir).





## Arka görünüm

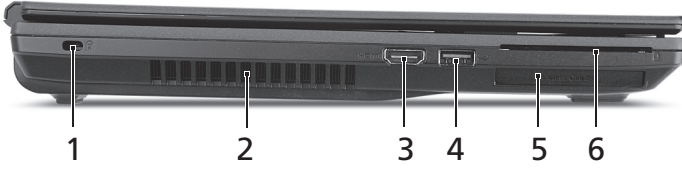

#	Simge	Öge	Açıklama
1		DC-in jakı	AC adaptöre bağlanır.
2		Ethernet (RJ-45) portu	Ethernet 10/100/1000-temelli ağa bağlar.
3		Modem (RJ-11) portu	Bir telefon hattına bağlantıyı sağlar.
4		Pil	Bilgisayar fişte takılı değilken bilgisayara güç vermeyi sağlar.
5		Harici görüntü (VGA) portu	Bir görüntü aygıtına bağlar (örneğin, harici monitör, LCD projektör).

## Sol görünüm



#	Simge	Öge	Açıklama
1		Kensington kilit yuvası	Kensington-uyumlu bilgisayar güvenlik kilidine bağlar. <b>Not:</b> Bilgisayar güvenlik kilidi kablosunu, masa ya da kilitli bir dolabın tutacağı gibi hareket etmeyen bir nesnenin etrafına dolayın. Kilidi çentiğe sokun ve kilidi kapamak için anahtarı çevirin. Anahtarsız modeller de mevcuttur.
2		Havalandırma yuvaları	Bilgisayarınızın uzun kullanımlar sonrası bile ısınmamasını sağlarlar.
3		HDMI portu	Yüksek çözünürlüklü dijital video bağlantılarını destekler.
4		USB 2.0 portu	USB 2.0 cihazlara bağlar (örneğin, USB mouse, USB kamera).
5		ExpressCard/54 yuvası	Bir ExpressCard/54 ya da or ExpressCard/34 modülünü kabul eder. <b>Not:</b> Kartı çıkartmak/takmak için itin.
6		SmartCard yuvası	TravelMate SmartCard'ı kabul eder.





## Sağ görünüm

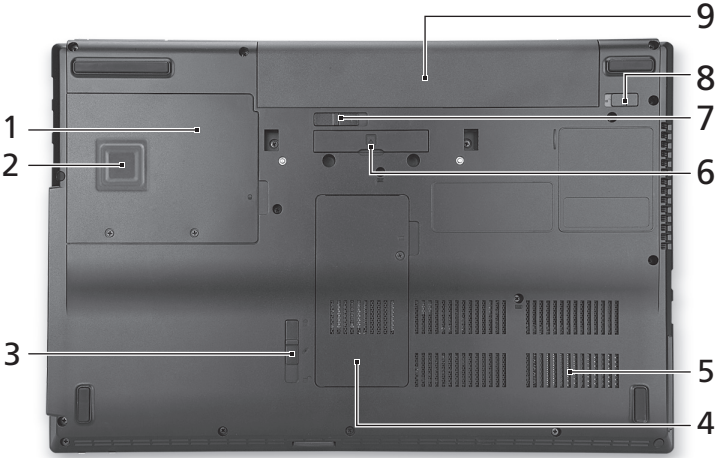

#	Simge	Öge	Açıklama
1		Acer MediaBay'a takılı optik sürücü	Acer MediaBay'deki hızlı değiştirilebilir optik sürücü, CD ya da DVD'leri kabul eder. <b>Not:</b> Acer MediaBay, bunları içeren bağdaştırıcılar kabul edebilir: optik sürücü, ikinci sabit disk, ikinci pil paketi ya da ağırlıktan tasarruf için boş.
2		Optik sürücü erişim göstergesi	Optik sürücü etkinken yanar.
3		Optik sürücü çıkarma tuşu	Optik diski sürücüden çıkarır.
4		Acil durum çıkarma yuvası	Bilgisayara kapandığında optik sürücü yatağını çıkarır. <b>Not:</b> Bilgisayar kapatıldığında optik sürücü tepsisini çıkarmak için acil durum çıkarma yuvasına bir kağıt atacı takın.
5		USB 2.0 portu	USB 2.0 cihazlarına bağlantıyı sağlar (örneğin USB fare, USB kamera).

## Alt görünüm



#	Simge	Öge	Açıklama
1		Sabit disk bölmesi	Bilgisayarın sabit diskini barındırır (vidalarla sabitlenmiştir).
2		Acer DASP (Disk Çarpmaya Karşı Koruma)	Sabit disk darbelere ve sarsıntılara karşı korur.
3		Acer MediaBay açma mandalı	Acer MediaBay aygıtını kilitlet veya kilidi kaldırır.
4		Bellek bölmesi	Bilgisayarın ana hafızasını barındırır.
5		Havalandırma delikleri ve soğutma fanı	Bilgisayarınızın uzun kullanımlar sonrası bile ısınmamasını sağlarlar. <b>Not:</b> Açıklığı kapatmayın ya da tıkamayın.
6		Acer ezDock II/III+ konektörü	Acer ezDock II/III+ ye bağlanır.
7		Pil çıkarma mandalı	Eskiyen pilleri çıkarmanız içindir.
8		Pil kilidi	Pil yerine oturduğunda kilitlet.
9		Pil bölmesi	Bilgisayar pil takımının yeridir.

## Ortam

---

- Sıcaklık:
    - Çalışma: 5°C ila 35°C arasında
    - Çalışmadığı durumda: -20°C - 65°C arasında
  - Nem (yoğunlaşmayan):
    - Çalışma: 20% - 80% arasında
    - Çalışmadığı durumda: 20% - 80% arasında
-



# TravelMate ノートブック シリーズ

クイックガイド

© 2010 All Rights Reserved.

TravelMate ノートブック シリーズ クイックガイド  
初版：2010 年 7 月

モデル番号： \_\_\_\_\_

シリアル番号： \_\_\_\_\_

購入日： \_\_\_\_\_

購入場所： \_\_\_\_\_

# はじめに

Acer ノートブックをお買い上げいただきありがとうございます。

## 各種ガイドについて

本製品を快適にご使用いただくために、次のガイドが提供されています。

初めての方は、**セットアップポスター**の解説に従ってコンピュータを設定してください。

**TravelMate シリーズ汎用ガイド**には、TravelMate シリーズの全モデルに共通の情報が記載されています。本書にはキーボード、およびオーディオの使い方など、基本的な情報が含まれています。以下に紹介する **AcerSystem User Guide (ユーザーズマニュアル)** に記載される説明の中には、特定モデルにのみ適用されるものがあり、お客様が購入されたモデルには該当しない場合があります。このような場合には、「特定モデルのみ」という注意書きが記載されています。

この**クイックガイド**では、本 PC を効率よく使用するための方法を説明します。

**AcerSystem User Guide (ユーザーズマニュアル)** は、本 PC についてわかりやすく説明しておりますので、良くお読み頂き、指示に従ってください。このガイドには、システムユーティリティ、データ復元、拡張オプション、トラブルシューティングなどの詳細情報を記載しております。その他、保証情報および一般的な規制、安全のためのご注意なども記載されています。これは PDF (Portable Document Format) フォーマットでもお読みいただけるよう、ノートブックにあらかじめダウンロードされています。このガイドをご覧になるには、以下の手順に従ってください。

- 1 **スタート > すべてのプログラム > AcerSystem** を選択します。
- 2 **AcerSystem User Guide (ユーザーズマニュアル)** をクリックしてください。



.....

**注意**：ファイルを表示するには、Adobe Reader が必要となります。Adobe Reader がセットアップされていない場合、**AcerSystem User Guide (ユーザーズマニュアル)** をクリックすると Adobe Reader セットアッププログラムを実行します。画面の指示にしたがってインストールを完了してください。Adobe Reader の使い方については、**ヘルプとサポート**メニューにアクセスしてください。

# Acer ノートブックツアー

セットアップ ポスターの解説に従ってコンピューターを設定した後は、Acer ノートブックの各パーツについてよくご理解ください。

## 上面











#	アイコン	アイテム	説明
1		Acer Crystal Eye ウェブカメラ	ビデオ コミュニケーション用の Web カメラです (特定モデルのみ)。
2		ディスプレイ スクリーン	液晶ディスプレイ (LCD) と呼びます。コンピューター出力を表示します (構成はモデルによって異なります)。
3		キーボード	コンピューターにデータを入力します。
4		FineTrack	クリック ボタンが付いたコンピューターマウスと同じように機能する、タッチ操作ができるポインティング デバイスです。
5		FineTrack ボタン (左、右)	中央キーボードの FineTrack と合わせて使用する場合、左右マウスボタンと同じように機能します。
6		タッチパッド	コンピューターマウスと同じように機能し、指を触れることで反応するポインティング デバイスです。
7		Acer Bio-Protection 指紋読み取り装置	中央のボタンは、Acer Bio-Protection 指紋リーダーとして機能し、Pre-Boot Authentication (PBA) コンピューター保護、Acer FingerLaunch に対応しています。
8		クリックボタン (左、右)	左右のボタンはマウスの左右のボタンと同じように機能します。
9		電源スイッチ	コンピューターの電源をオン/オフにします。
10		マイクロフォン	録音用のステレオ内部マイクロフォンです。

## ホットキー







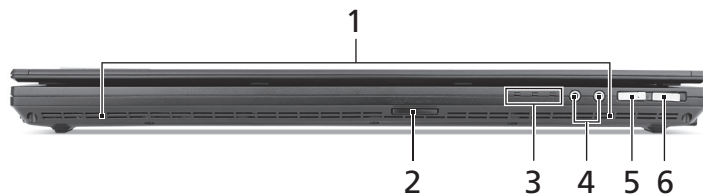

このコンピューターでは、ホットキーや2つ以上のキーを組み合わせることで、画面の輝度や出力音量など、コンピューターのほとんどのコントロールを調整することができます。

ホットキーを利用するときには、<Fn> キーを押しながら、ホットキーの組み合わせとなる、もう1つのキーを押してください。

ホットキー	アイコン	機能	説明
<Fn> + <F3>		コミュニケーション	コンピューターの通信機器（通信機器はコンピューターの構成により異なります）を有効/無効にします。
<Fn> + <F4>		スリープ	PC をスリープ モードに切り替えます。
<Fn> + <F5>		ディスプレイ切り替え	ディスプレイ出力を、ディスプレイスクリーン、外付けモニター（接続されている場合）、またはその両方に切り替えます。
<Fn> + <F6>		ディスプレイオフ	ディスプレイのバックライトをオフにして、電源を節約します。キーをどれでも押すと、バックライトはオンになります。
<Fn> + <F7>		タッチパッド ON / OFF	タッチパッドをオン/オフにします。
<Fn> + <F8>		スピーカー ON / OFF	スピーカーをオン/オフにします。
<Fn> + <▲>		ボリュームを上げる	スピーカーのボリュームを上げます。
<Fn> + <▼>		ボリュームを下げる	スピーカーのボリュームを下げます。
<Fn> + <▷>		輝度を上げる	画面輝度が上がります。
<Fn> + <◁>		輝度を下げる	画面輝度が下がります。





## 正面（閉じた場合）



#	アイコン	アイテム	説明
1		スピーカー	正面左、および正面右の各スピーカーによりステレオ オーディオを出力します。
2		1 台多機能のカードリーダー	Secure Digital (SD)、MultiMediaCard (MMC)、Memory Stick (MS)、Memory Stick PRO (MS PRO)、xD-Picture Card (xD) に対応しています。 <b>注意：</b> 押すと、カードの取り出し / 挿入ができません。一度に 1 枚のカードしか操作できません。
3		電源インジケータ	PC の電源がオンのときに点灯します。
		バッテリー インジケータ	電池が充電されているときに点灯します。 <b>1. 充電中：</b> 充電中はランプは琥珀色に点灯します。 <b>2. 完全に充電：</b> AC モードでは、ライトが青くなります。
		HDD インジケータ	ハードディスク ドライブがアクティブになると点灯します。
4		マイクロフォン入力ジャック	外部マイクロフォンを接続します。
		ヘッドフォン / スピーカー / 出力ジャック	オーディオ出力デバイスを接続します (スピーカー、ヘッドフォンなど)。
5		通信キー	コンピューターの通信機器 (通信機器はコンピューターのモデルにより異なります) を有効 / 無効にします。
6		Acer PowerSmart キー	コンピューターを省電力モードにします (構成はモデルにより異なります)。
		P キー	プログラム可能なキーです (構成はモデルによって異なります)。

## 背面







#	アイコン	アイテム	説明
1		DC 入力ジャック	AC アダプタに接続します。
2		Ethernet (RJ-45) ポート	Ethernet 10/100/1000 ベースのネットワークに接続します。
3		モデム (RJ-11) ポート	電話回線に接続します。
4		バッテリー	電源コードをコンセントから外した場合に、コンピューターに電源を供給します。
5		外部ディスプレイ (VGA) ポート	ディスプレイ デバイスに接続します (外付けモニター、LCD プロジェクターなど)。

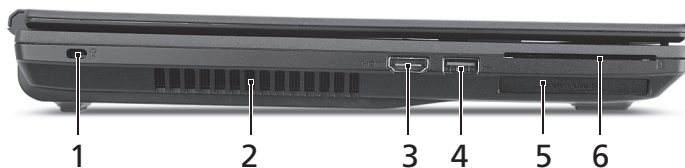

## 左面



#	アイコン	アイテム	説明
1		Kensington ロック スロット	Kensington 対応コンピューター セキュリティ ロックに接続します。  <b>注意：</b> コンピューター用安全ロックのケーブルを机やロックした引き出しの取っ手など§動かないものにつなぎます。ロックをセキュリティキー ロック ノッチに挿入し、キーをまわしてロックを固定してください。キーを使用しないモデルもあります。
2		通気孔	長時間使用してもコンピューターが過熱しないように冷却します。
3		HDMI ポート	高性能なデジタル ビデオ接続に対応します。
4		USB 2.0 ポート	USB 2.0 デバイスに接続します (USB マウス、USB カメラなど)。
5		ExpressCard/54 スロット	1 台の ExpressCard/54 または ExpressCard/34 モジュールを接続できます。 <b>注意：</b> 押すと、カードの取り出し / 挿入ができます。
6		スマートカード スロット	TravelMate スマートカードを挿入します。





## 右面

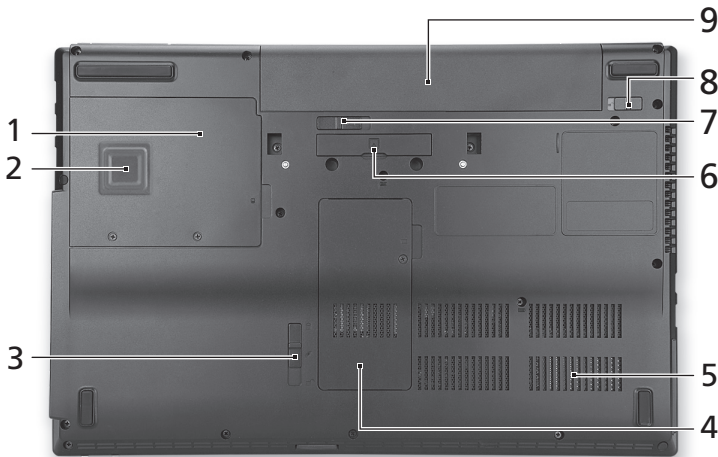

#	アイコン	アイテム	説明
1		Acer MediaBay に装着された光学ドライブ	Acer MediaBay のホットスワップが可能な光学ドライブです (CD または DVD に対応)。 <b>注意：</b> Acer MediaBay には光学ドライブ、第二ハードディスク、第二電池、またはウェイトセーバーなどを格納するアダプタを挿入できます。
2		光学ディスク アクセスインジケータ	光学ドライブが使用中のときには点灯します。
3		光学ドライブ イジェクトボタン	ドライブから光学ディスクを取り出します。
4		緊急用取り出し穴	コンピューターがオフになっているときに、光学ドライブトレイを引き出します。 <b>注意：</b> コンピューターがオフの状態の場合は、緊急用取り出し穴にペーパークリップを差し込むと光学ドライブトレイが出ます。
5		USB 2.0 ポート	USB 2.0 デバイスに接続します (USB マウス、USB カメラなど)。

## 底面



#	アイコン	アイテム	説明
1		ハード ディスク ベイ	コンピューターのハード ディスクを装着します (ネジで固定)。
2		Acer DASP (ディスク耐震保護)	ハードディスクを強い振動から保護します。
3		Acer MediaBay 取り出し用つまみ	Acer MediaBay デバイスをロックまたはロック解除します。
4		メモリ コンパートメント	コンピューターのメイン メモリを装着します。
5		通気孔スロットと冷却ファン	長時間使用してもコンピューターが過熱しないように冷却します。 <b>注意</b> ：穴を塞がないでください。
6		Acer ezDock II/III+ コネクタ	Acer ezDock II/III+ に接続します。
7		バッテリー取り外し用つまみ	バッテリーを取り出します。
8		バッテリー ロック	バッテリーを定位置にロックします。
9		バッテリー ベイ	コンピューターの電池を装着します。

## 環境

---

- 温度：
    - 操作時：5°C ~ 35°C
    - 非操作時：-20°C ~ 65°C
  - 湿度（結露しないこと）：
    - 操作時：20% ~ 80%
    - 非操作時：20% ~ 80%
-

# TravelMate 노트북 시리즈

빠른 시작 설명서

© 2010 All Rights Reserved.

TravelMate 노트북 시리즈 빠른 시작 설명서  
최초 발행일 : 07/2010

모델 번호 : \_\_\_\_\_

일련 번호 : \_\_\_\_\_

구입 날짜 : \_\_\_\_\_

구입 장소 : \_\_\_\_\_

# 사용 전 유의 사항

Acer 노트북을 선택해주셔서 감사합니다. 이 노트북이 귀하의 모바일 컴퓨팅 요구를 충족시켜 드릴 것입니다.

## 제공되는 설명서

Acer 노트북을 사용하는 데 도움을 줄 수 있는 여러 설명서가 제공됩니다.

**설치 포스터**는 컴퓨터 설정을 시작하는 데 유용합니다.

**TravelMate 시리즈 일반 사용 설명서**에는 TravelMate 제품 시리즈의 모든 모델에 적용되는 유용한 정보가 포함되어 있습니다. 이 설명서에서는 키보드 사용, 오디오 등과 같은 기본적인 주제를 다룹니다. 설명서의 특성상, 아래 언급된 **AcerSystem 사용 설명서**에는 이 시리즈의 특정 모델에만 있고 귀하가 구입한 모델에는 없는 기능 또는 특징에 대한 설명이 포함되어 있을 수 있음을 양지하십시오. 그러한 부분에는 " 특정 모델에만 해당 " 과 같은 텍스트가 표시되어 있습니다.

이 **빠른 시작 설명서**에서는 새 컴퓨터의 기본 특징 및 기능을 소개합니다. 컴퓨터를 좀더 생산적으로 활용하는 방법에 대한 자세한 내용은 **AcerSystem 사용 설명서**를 참조하십시오. 이 설명서에서는 시스템 유틸리티, 데이터 복구, 확장 옵션 및 문제 해결과 같은 주제를 자세하게 설명합니다. 또한 노트북에 대한 일반 규정과 안전 주의 사항 및 보증 정보가 포함되어 있습니다. 이 설명서는 PDF (Portable Document Format) 파일로 제공되며 노트북에 이미 설치되어 있습니다. 다음 단계에 따라 설명서에 액세스할 수 있습니다.

- 1 시작 > 모든 프로그램 > **AcerSystem** 을 클릭합니다.
- 2 **AcerSystem 사용 설명서**를 클릭합니다.



.....

**참고:** 이 파일을 보려면 Adobe Reader 가 필요합니다. 컴퓨터에 Adobe Reader 가 설치되어 있지 않은 경우 **AcerSystem 사용 설명서**를 클릭하면 자동으로 Adobe Reader 설치 프로그램이 실행됩니다. 화면의 지시에 따라 나머지 설치 과정을 완료합니다. Adobe Reader 사용 방법에 대한 지침을 보려면 **Help and Support** (도움말 및 지원) 메뉴에 액세스하십시오.

# Acer 노트북 둘러보기

설치 포스터에 설명된 대로 컴퓨터를 설정했으면 이제 새 Acer 노트북을 살펴볼 차례입니다.

## 위에서 본 모습

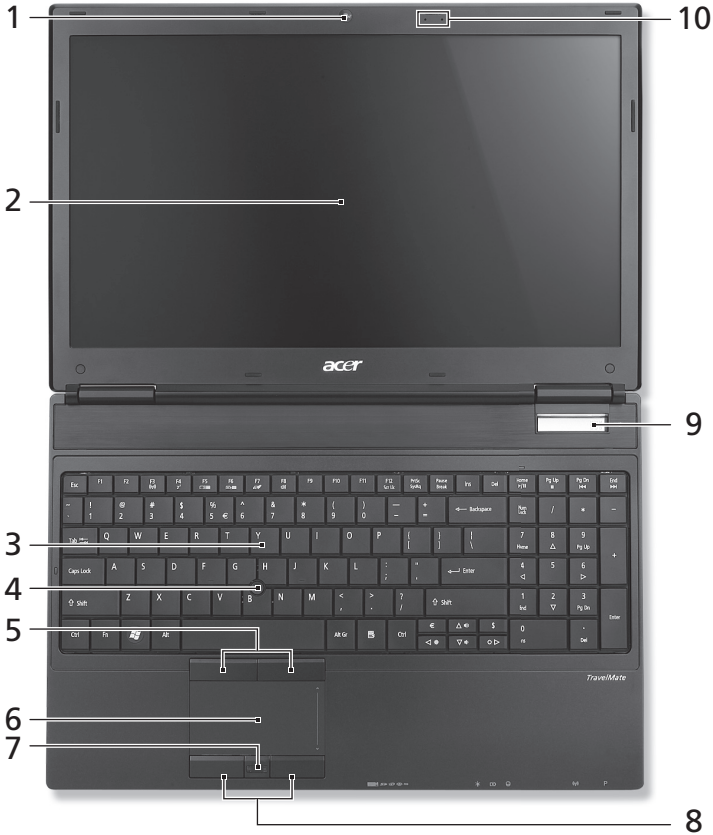



#	아이콘	항목	설명
1		Acer Crystal Eye 웹캠	비디오 통신용 웹 카메라입니다 (특정 모델에만 해당).
2		디스플레이 화면	LCD (액정 디스플레이)는 컴퓨터 출력을 표시합니다 (구성은 모델에 따라 다를 수 있음).
3		키보드	컴퓨터에 데이터를 입력하는 데 사용됩니다.
4		FineTrack	클릭 단추와 함께 사용될 때 컴퓨터 마우스와 같은 역할을 하는 접촉식 포인팅 장치입니다.
5		FineTrack 단추들 (왼쪽 및 오른쪽)	중앙 키보드 FineTrack 과 함께 사용될 때 마우스의 왼쪽 및 오른쪽 단추와 같은 기능을 합니다.
6		터치패드	컴퓨터 마우스와 같은 역할을 하는 접촉식 포인팅 장치입니다.
7		Acer Bio-Protection 지문 판독기	가운데 단추는 PBA (Pre-Boot Authentication) 컴퓨터 보호 기능인 Acer FingerLaunch 를 지원하는 Acer Bio-Protection 지문 판독기 역할을 합니다.
8		누름 단추들 (왼쪽 및 오른쪽)	왼쪽과 오른쪽의 단추는 마우스의 왼쪽 및 오른쪽 단추와 같은 역할을 합니다.
9		전원 스위치	컴퓨터를 켜고 끕니다.
10		마이크	소리를 녹음할 수 있는 스테레오 내부 마이크입니다.

## 바로 가기 키

컴퓨터에서는 화면 밝기와 볼륨 출력 같은 대부분의 컴퓨터 컨트롤에 액세스하기 위해 바로 가기 키 또는 키 조합이 사용됩니다.

바로 가기 키를 활성화하려면 바로 가기 키 조합의 다른 키를 누르기 전에 **<Fn>** 키를 누릅니다.

바로 가기 키	아이콘	기능	설명
<Fn> + <F3>		통신	컴퓨터의 통신 장치를 활성화 / 비활성화합니다 (통신 장치는 구성에 따라 다를 수 있음).
<Fn> + <F4>		절전	컴퓨터를 절전 모드로 설정합니다.
<Fn> + <F5>		디스플레이 전환	디스플레이 출력을 디스플레이 화면, 외부 모니터 (연결된 경우) 또는 둘다에 보내도록 선택합니다.
<Fn> + <F6>		디스플레이 끄기	전원을 절약하기 위해 디스플레이 화면의 백라이트를 끕니다. 화면을 다시 켜려면 임의의 키를 누릅니다.
<Fn> + <F7>		터치패드 전환	터치패드를 켜고 끕니다.
<Fn> + <F8>		스피커 전환	스피커를 켜고 끕니다.
<Fn> + <△>		볼륨 크게	소리를 높입니다.
<Fn> + <▽>		볼륨 작게	소리를 낮춥니다.
<Fn> + <▷>		밝게	화면 밝기를 증가시킵니다.
<Fn> + <◁>		어둡게	화면 밝기를 감소시킵니다.



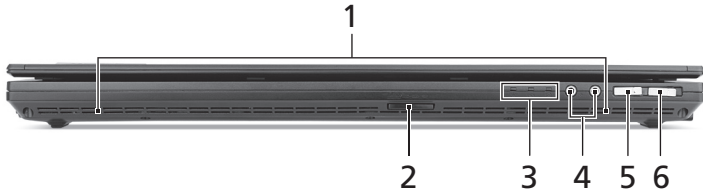

## 닫힌 상태의 앞 모습



#	아이콘	항목	설명
1		스피커	왼쪽 앞과 오른쪽 앞 스피커로 스테레오 오디오를 출력합니다.
2		멀티 카드 판독기	Secure Digital (SD), MultiMediaCard (MMC), Memory Stick (MS), Memory Stick PRO (MS PRO) 및 xD-Picture Card (xD) 를 사용할 수 있습니다. <b>참고:</b> 카드를 눌러 제거 또는 설치합니다. 카드를 한 번에 하나만 사용할 수 있습니다.
3		전원 표시등	컴퓨터의 전원 상태를 표시합니다.
		배터리 표시등	컴퓨터의 배터리 상태를 표시합니다. <b>1. 충전 중:</b> 배터리가 충전 중이면 황색 불이 켜집니다. <b>2. 충전 완료:</b> AC 모드일 때 파란 불이 켜집니다.
		HDD 표시등	하드 디스크 드라이브가 동작 중이면 불이 켜집니다.
4		마이크 입력 잭	외부 마이크로 소리를 입력할 때 사용합니다.
		헤드폰 / 스피커 / 출력 잭	오디오 출력 장치에 연결합니다 (예: 스피커, 헤드폰).
5		통신 키	컴퓨터의 통신 장치를 활성화 / 비활성화합니다 (통신 장치는 모델에 따라 다를 수 있음).
6		Acer PowerSmart 키	컴퓨터를 절전 모드로 전환합니다 (구성은 모델에 따라 다릅니다).
		P 키	프로그램 가능한 키 (구성은 모델에 따라 다릅니다).





## 뒤쪽 모습

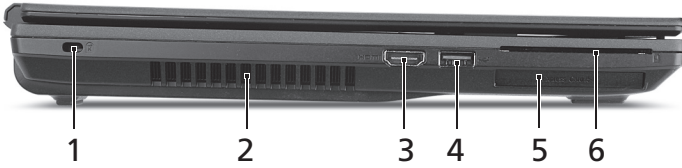

#	아이콘	항목	설명
1		DC 입력 잭	AC 어댑터에 연결합니다 .
2		이더넷 (RJ-45) 포트	10/100/1000 이더넷 네트워크에 연결합니다 .
3		모뎀 (RJ-11) 포트	전화선을 연결합니다 .
4		배터리	플러그를 뺀 상태에서 컴퓨터가 사용할 수 있는 전원을 제공합니다 .
5		외부 디스플레이 (VGA) 포트	디스플레이 장치 ( 예 : 외부 모니터 , LCD 프로젝터 ) 를 연결합니다 .

## 왼쪽 모습



#	아이콘	항목	설명
1		Kensington 잠금 장치 슬롯	Kensington 호환 컴퓨터 보호용 잠금 장치를 연결합니다. <b>참고 :</b> 테이블이나 잠긴 서랍의 손잡이 같은 고정된 물체에 컴퓨터 보호용 케이블을 맵니다. 노치에 자물쇠를 걸고 열쇠를 돌려 잠급니다. 열쇠가 없는 모델을 사용할 수도 있습니다.
2		통풍용 슬롯	장시간 사용한 후에도 컴퓨터를 차갑게 유지할 수 있습니다.
3		HDMI 포트	고선명 디지털 비디오 연결을 지원합니다.
4		USB 2.0 포트	USB 2.0 장치 ( 예 : USB 마우스 , USB 카메라 ) 에 연결합니다 .
5		ExpressCard/54 슬롯	한 개의 ExpressCard/54 또는 ExpressCard/34 모듈을 장착할 수 있습니다. <b>참고 :</b> 카드를 눌러 제거 또는 설치합니다 .
6		SmartCard 슬롯	TravelMate SmartCard 를 꽂습니다 .





## 오른쪽 모습

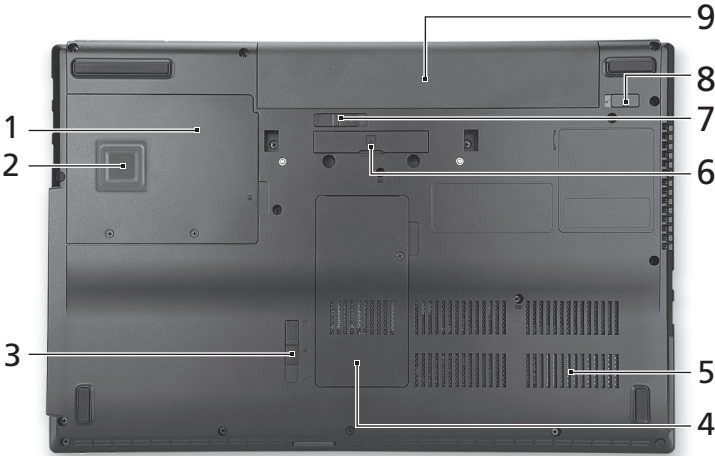

#	아이콘	항목	설명
1		Acer MediaBay 에 설치된 광드라이브	Acer MediaBay 의 핫스왑 광드라이브 . CD 또는 DVD 를 인식할 수 있습니다 . <b>참고 :</b> Acer MediaBay 에는 다음을 포함한 어댑터를 장착할 수 있습니다 : 광드라이브 , 보조 하드 드라이브 , 보조 배터리 팩 또는 웨 이트 세이버 .
2		광디스크 액세스 표시등	광드라이브가 작동 중이면 불이 켜집니다 .
3		광드라이브 꺼내기 단추	드라이브에서 광디스크를 꺼냅니다 .
4		비상용 꺼내기 구멍	컴퓨터가 꺼졌을 때 광드라이브 트레이를 꺼낼 수 있습니다 . <b>참고 :</b> 컴퓨터가 꺼졌을 때 클립을 비상용 꺼 내기 구멍에 삽입하여 광드라이브 트레이를 꺼내십시오 .
5		USB 2.0 포트	USB 2.0 장치 ( 예 : USB 마우스 , USB 카메라 ) 에 연결합니다 .

## 바닥 모습



#	아이콘	항목	설명
1		하드 디스크 장착부	컴퓨터의 하드 디스크를 넣습니다 (나사로 고정).
2		Acer DASP (디스크 충격 방지)	충격과 충돌로부터 하드 디스크를 보호합니다.
3		Acer MediaBay 제거용 래치	Acer MediaBay 장치를 잠그거나 풉니다.
4		메모리 장착부	컴퓨터의 주 메모리를 넣습니다.
5		통풍용 슬롯 및 냉각 팬	장시간 사용한 후에도 컴퓨터를 차갑게 유지할 수 있습니다. <b>참고:</b> 입구를 막거나 차단하지 마십시오.
6		Acer ezDock II/II+ 커넥터	Acer ezDock II/II+ 에 연결.
7		배터리 제거용 래치	제거를 위해 배터리를 뺄 때 사용합니다.
8		배터리 잠금	장착된 배터리를 빠지지 않도록 잠급니다.
9		배터리 장착부	컴퓨터의 배터리 팩을 넣습니다.

## 환경

---

- 온도 :
    - 작동 : 5°C ~ 35°C
    - 비작동 : -20°C ~ 65°C
  - 습도 (비응축) :
    - 작동 : 20% ~ 80%
    - 비작동 : 20% ~ 80%
-



# TravelMate 筆記型電腦系列

快速使用指南

© 2010 版權所有

TravelMate 筆記型電腦系列快速使用指南  
初版：2010 年 7 月

產品型號： \_\_\_\_\_

產品序號： \_\_\_\_\_

購買日期： \_\_\_\_\_

購買地點： \_\_\_\_\_

# 初步設定

首先，非常感謝您選擇 Acer 筆記型電腦，成為您行動運算生活的最佳夥伴。

## 使用指南

為協助您順利使用 Acer 筆記型電腦，我們特地設計了以下的使用指南：

首先，**設定海報**可協助您開始設定您的電腦。

**TravelMate 系列一般使用指南**內含有用的資訊，適用於 TravelMate 產品系列的所有機型。其中涵蓋基本主題，例如使用鍵盤、音訊等。請注意，由於其性質不同，以下提及的 **AcerSystem User Guide** 可能會參考到只有特定系列機型所含的功能或特點，而您所購買的機型不一定會包含這些功能。這些情況會以如「僅適用於特定機型」的文字加以標註。

本**快速使用指南**介紹了本電腦的基本特性和功能。有關本電腦如何幫助您提高效率的資訊，請參閱 **AcerSystem User Guide**。本手冊包含系統公用程式、資料復原、擴充選項和疑難排解等詳細資訊。此外，本手冊也提供保固資訊和本電腦的一般規格和安全注意事項。另外，本電腦也預先載入了本使用手冊的 PDF (Portable Document Format) 格式檔案。若要開啓此 PDF 檔案，請依下列步驟操作：

- 1 按一下**開始 > 所有程式 > AcerSystem**。
- 2 按一下 **AcerSystem User Guide**。



.....

**注意：**要閱讀 PDF 檔案時，必須先安裝 Adobe Reader。如果您的系統沒有安裝 Adobe Reader，按一下 **AcerSystem User Guide** 會先執行 Adobe Reader 設定程式。請依畫面指示說明完成安裝。如需使用 Adobe Reader 的指示，請點選 **說明和支援** 功能表以獲得更詳細的使用說明。

# Acer 筆記型電腦導覽

在依照設定海報中所提及的說明完成電腦的設定之後，就讓我們為您展示一下全新 Acer 筆記型電腦的各項功能吧！

## 上視圖

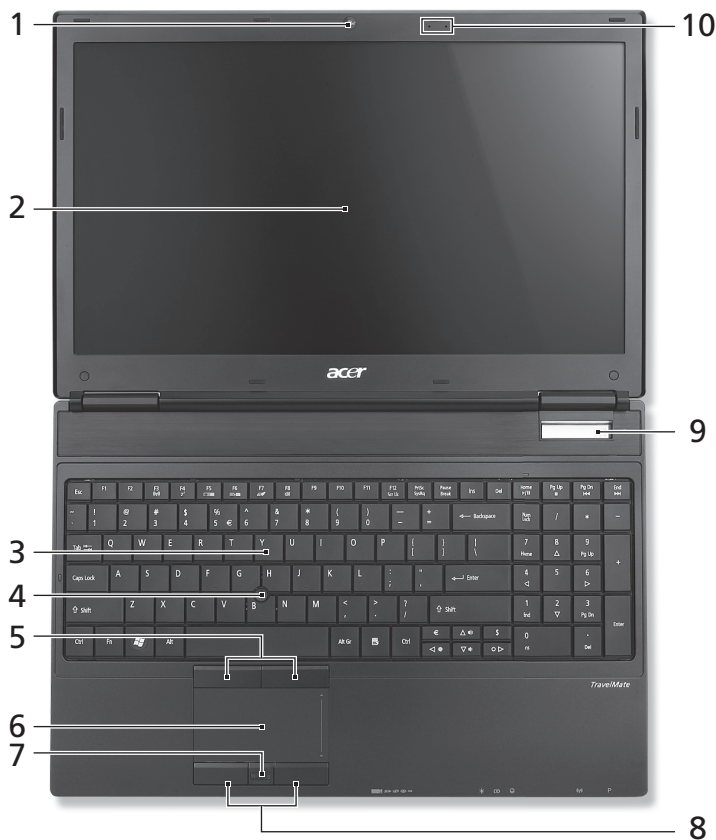

#	圖示	項目	說明
1		Acer Crystal Eye 網路攝影機	用於視訊通訊的網路相機 (僅適用於特定機型)。
2		顯示螢幕	液晶顯示器 (Liquid-Crystal Display ; LCD)，用於顯示電腦資料的輸出 (設定將依機型而有所不同)。
3		鍵盤	可用來將資料輸入電腦。
4		FineTrack	可感應觸碰而進行指向的裝置，搭配點選按鈕使用時功能如同電腦滑鼠。
5		FineTrack 按鈕 (左和右)	搭配鍵盤中央的 FineTrack 使用時功能就跟滑鼠的左右按鈕相同。
6		觸控板	觸控感應式移動游標裝置，功能等同於電腦的滑鼠。
7		Acer Bio-Protection 指紋辨識器	中央按鍵可用作 Acer Bio-Protection 指紋辨識器，支援開機前驗證 (PBA) 電腦保護和 Acer FingerLaunch 功能。
8		點選鍵 (左和右)	左鍵和右鍵的功能等同於滑鼠的左鍵和右鍵。
9		電源開關	開啓和關閉電腦。
10		麥克風	內建立體聲麥克風，可用來錄音。

## 快速鍵

利用此電腦的快捷鍵或組合鍵可存取大部分的控制指令，例如：螢幕亮度和音量輸出。

若要使用快速鍵，請先按住 **<Fn>** 鍵，再按下組合鍵的另一按鍵。

快速鍵	圖示	功能	說明
<b>&lt;Fn&gt; + &lt;F3&gt;</b>		通訊	啓用 / 停用電腦的通訊裝置 ( 通訊裝置可能根據組態而有所不同 )。
<b>&lt;Fn&gt; + &lt;F4&gt;</b>		睡眠	讓電腦進入睡眠模式。
<b>&lt;Fn&gt; + &lt;F5&gt;</b>		螢幕顯示切換	在螢幕及外接顯示器 ( 如有連接 ) 之間切換，或同時顯示。
<b>&lt;Fn&gt; + &lt;F6&gt;</b>		關閉顯示螢幕	關閉顯示螢幕背光，以節省電力。按下任意鍵即可返回。
<b>&lt;Fn&gt; + &lt;F7&gt;</b>		觸控板切換鈕	開啓及關閉觸控板。
<b>&lt;Fn&gt; + &lt;F8&gt;</b>		喇叭切換鈕	開啓和關閉喇叭。
<b>&lt;Fn&gt; + &lt;△&gt;</b>		提高音量	提高喇叭音量。
<b>&lt;Fn&gt; + &lt;▽&gt;</b>		降低音量	降低喇叭音量。
<b>&lt;Fn&gt; + &lt;▷&gt;</b>		調高亮度	調高螢幕亮度。
<b>&lt;Fn&gt; + &lt;◁&gt;</b>		調低亮度	調低螢幕亮度。



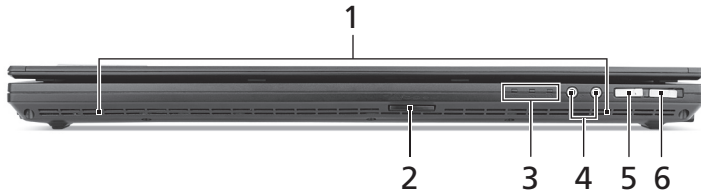

## 上蓋闔起的前視圖



#	圖示	項目	說明
1		喇叭	前方左邊和前方右邊的喇叭提供了立體音效的輸出。
2		多合一讀卡機	可支援 Secure Digital (SD)、MultiMediaCard (MMC)、Memory Stick (MS)、Memory Stick PRO (MS PRO)、xD-Picture Card (xD)。 <b>注意：</b> 輕壓即可移除 / 安裝卡片。無論何時皆只能使用一張卡片。
3		電源指示燈	表示電腦的電源狀態。
		電池指示燈	表示電腦的電池狀態。 <b>1. 充電中：</b> 當電池充電時，指示燈會亮琥珀色。 <b>2. 充電完畢：</b> 當使用 AC 電源模式時，指示燈會亮藍色。
		硬碟指示燈	當存取硬碟時，指示燈會亮起。
4		麥克風輸入插孔	接受從外接麥克風所輸入的聲音。
		耳機 / 喇叭 / 線路輸出插孔	連接外接音訊輸出裝置的插孔 (例如：喇叭、耳機)。
5		通訊鍵	啓用 / 停用電腦的通訊裝置 (通訊裝置可能根據機型而有所不同)。
6		Acer PowerSmart 鍵	讓電腦進入省電模式 (設定將依型號而有所不同)。
		P 鍵	自訂功能鍵 (設定將依型號而有所不同)。

## 後視圖







#	圖示	項目	說明
1		DC 輸入插孔	連接到 AC 變壓器。
2		乙太網路 (RJ-45) 連接埠	連接到以 10/100/1000 為基礎的乙太網路。
3		數據機 (RJ-11) 埠	連接電話線。
4		電池組	在電腦未連接電源時提供操作所需要的電力。
5		外接顯示螢幕 (VGA) 連接埠	連接到顯示器裝置 (例如外接式顯示器、LCD 投影機)。

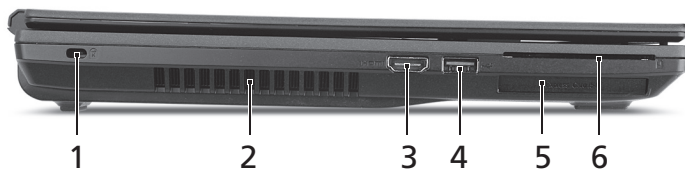

## 左視圖



#	圖示	項目	說明
1		Kensington 安全鎖插槽	<p>連接到與 Kensington 相容的電腦安全鎖。</p> <p><b>注意：</b>將電腦安全鎖電纜線繞著無法移動的物品打個圈；例如：桌子或鎖住的抽屜把手。再將鎖插入鎖孔中，並轉動鑰匙以便上鎖。此外，還有些無鑰匙安全鎖的型號可供使用者選擇。</p>
2		散熱孔	可讓電腦在長時間使用後仍然能夠保持冷卻狀態。
3		HDMI 連接埠	支援高清晰度數位視訊連線。
4		USB 2.0 埠	連接至 USB 2.0 裝置 (例如，USB 滑鼠、USB 攝影機)。
5		ExpressCard/54 插槽	<p>可支援一組 ExpressCard/54 或 ExpressCard/34 模組。</p> <p><b>注意：</b>輕壓即可移除 / 安裝卡片。</p>
6		SmartCard 插槽	可插入 TravelMate SmartCard。





## 右視圖

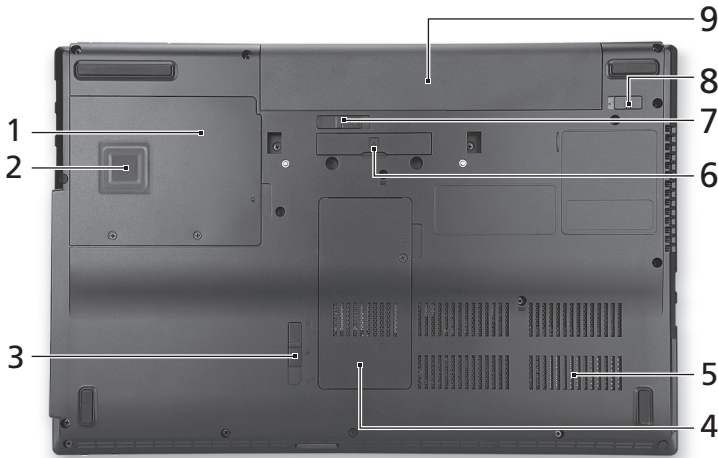

#	圖示	項目	說明
1		Acer MediaBay 內安裝的光碟機	Acer MediaBay 內的熱抽換式光碟機；可放入 CD 或 DVD。 <b>注意：</b> Acer MediaBay 可容納包含下列裝置的轉接盒：光碟機、第二個硬碟、第二組電池和減重匣。
2		光碟存取指示燈	當正在存取光碟時，指示燈會亮起。
3		光碟退出鍵	可將光碟從光碟機中退出。
4		緊急退出孔	可在電腦關機狀態下退出光碟機托盤。 <b>注意：</b> 在電腦關機時將迴紋針插入緊急退出孔，即可退出光碟機托盤。
5		USB 2.0 埠	連接至 USB 2.0 裝置 (例如，USB 滑鼠、USB 攝影機)。

## 底視圖



#	圖示	項目	說明
1		硬碟槽	用於安裝電腦的硬碟 (以螺絲鎖定)。
2		Acer DASP (Disk Anti-Shock Protection) 硬碟防震系統	保護硬碟，使其免於震動或碰撞。
3		Acer MediaBay 模組拆卸卡榫	鎖上或鬆開 Acer MediaBay 裝置。
4		記憶體槽	用於安裝電腦的主記憶體。
5		散熱孔和冷卻風扇	可讓電腦在長時間使用後仍然能夠保持冷卻狀態。 <b>注意：</b> 請勿阻塞或擋住開口。
6		Acer ezDock II/II+ 連接端	連接到 Acer ezDock II/II+。
7		電池卸除卡榫	用於卸下電池組。
8		電池組固定鎖	可將電池鎖到定位。
9		電池槽	用於安裝電腦的電池組。

## 環境

---

- 溫度：
    - 操作中：5°C 至 35°C
    - 非操作中：-20°C 至 65°C
  - 溼度（非冷凝狀態）：
    - 操作中：20% 至 80%
    - 非操作中：20% 至 80%
-

# TravelMate 笔记本电脑系列

快速指南

© 2010 保留所有权利

TravelMate 笔记本电脑系列快速指南  
初版发行日期：2010 年 7 月

产品型号： \_\_\_\_\_

产品序号： \_\_\_\_\_

购买日期： \_\_\_\_\_

购买地点： \_\_\_\_\_

# 使用入门

感谢您选购 Acer 笔记本电脑，让它满足您随时随地使用计算机的需要。

## 用户指南

为帮助您设置和使用 Acer 笔记本电脑，我们为您设计了以下用户指南：

首先，请按照电脑所附带的**安装彩图**来安装电脑。

**TravelMate 系列普通用户指南**包含了关于 TravelMate 产品系列所有型号的有用信息。该手册包括键盘和音频的使用方法等基本内容。请注意，鉴于手册的性质，下文所提之 **AcerSystem 用户指南**偶尔也会提及本系列产品中部分型号专有的功能或特性，但您购买的型号不一定具有这些功能或特性。以上情况会以仅限部分型号等字样在文中注明。

本**快速指南**介绍了您新购电脑的基本特性和功能。要了解您的电脑如何能够帮助您更加具有效益详情，请参见 **AcerSystem User Guide**。本指南包含了诸如系统实用程序、数据恢复、扩展选项和疑难解答等信息。此外，它还包含了保修信息和笔记本电脑的一般规则和安全注意事项，我们也提供了 PDF 格式的用户指南并已预先安装在本电脑中供用户参考，按这些步骤访问：

- 1 单击**开始 > 所有程序 > AcerSystem**。
- 2 单击 **AcerSystem User Guide**。



.....

**注意：**查看 PDF 文件需要预先安装 Adobe Reader。如果您的电脑没有预先安装 Adobe Reader 单击 **“AcerSystem User Guide”** 后将会先启动 Adobe Reader 安装程序。依屏幕上指导完成安装程序，要获得如何使用 Adobe Reader 的指导，请使用 **“帮助和支持”** 菜单。

# 熟悉 Acer 笔记本电脑

当您按照安装彩图中的示例安装完电脑后，就让我们一起来熟悉您的 Acer 笔记本电脑吧。

## 俯视图

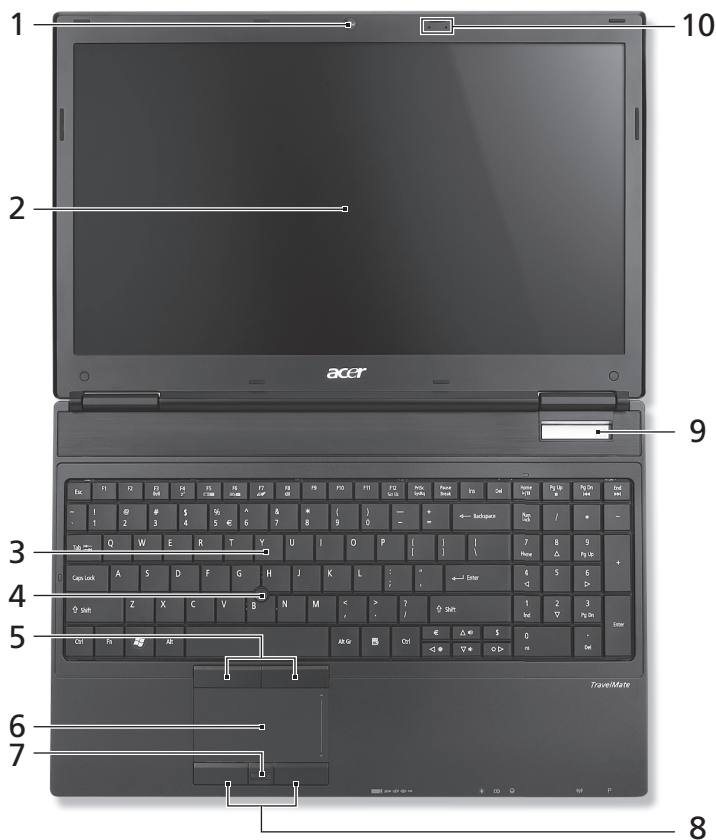



#	图标	项目	描述
1		Acer Crystal Eye 摄像头	网络相机，用于视频通信（仅限部分型号）。
2		显示屏	液晶显示屏 (Liquid-Crystal Display；LCD)，用于显示电脑的输出内容（不同型号配置可能有所不同）。
3		键盘	将数据输入到电脑中。
4		FineTrack	触感指取设备，与点击按钮配合使用时具有电脑鼠标的功能。
5		FineTrack 按钮 (左和右)	与中间键盘 FineTrack 配合使用时具有鼠标左右键的功能。
6		触控板	触摸式定位设备，功能和电脑鼠标相同。
7		Acer Bio-Protection 指纹读取器	中间的按钮用作 Acer Bio-Protection 指纹读取器，它支持开机前检验 (PBA)、电脑保护、Acer FingerLaunch 等功能。
8		单击按钮 (左和右)	左右按钮的功能与鼠标的左右键相同。
9		电源开关	用于打开和关闭电脑电源。
10		麦克风	用于录音的内部立体声麦克风。

## 热键

本款电脑提供热键或组合键来实现许多操控，例如：调节屏幕亮度以及音量输出。要激活热键，先按住 <Fn> 键，然后再按热键组合中的另一个键。

热键	图标	功能	描述
<Fn> + <F3>		通信	启用 / 禁用计算机的通信设备（不同型号配置中的通信设备可能有所不同）。
<Fn> + <F4>		睡眠	让电脑进入睡眠模式。
<Fn> + <F5>		显示屏幕切换	可以在以下三种显示方式间切换：只使用显示屏、只使用已连接的外部显示器、同时使用显示屏和外部显示器。
<Fn> + <F6>		显示屏关闭	关闭显示屏背光以节省电量。按任意键将恢复正常显示。
<Fn> + <F7>		触摸板切换	打开和关闭触摸板。
<Fn> + <F8>		扬声器切换	打开或关闭扬声器。
<Fn> + <▲>		调高音量	调高扬声器音量。
<Fn> + <▼>		调低音量	调低扬声器音量。
<Fn> + <▷>		调高亮度	提高屏幕亮度。
<Fn> + <◁>		调低亮度	调低屏幕亮度。



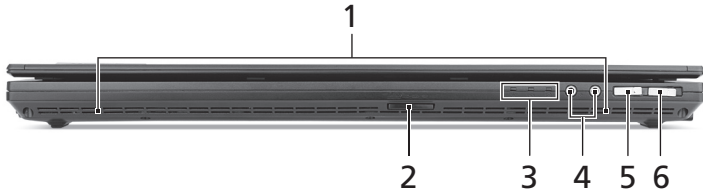

## 前视图



#	图标	项目	描述
1		扬声器	前面左右扬声器可提供立体声输出。
2		多合一读卡器	可支持安全数码卡 (SD)、多媒体卡 (MMC)、记忆棒 (MS)、PRO 记忆棒 (MS PRO) 及 xD-Picture 卡 (xD)。 <b>注意：</b> 轻推取下 / 安装卡。任何时候，仅支持读取一张卡。
3		电源指示灯	根据亮灯情况可检视目前电脑电源的状态。
		电池指示灯	根据亮灯情况可检视目前电脑电池的状态。 <b>1. 充电中：</b> 当电池在充电时，指示灯显示琥珀色。 <b>2. 完全充电：</b> 处在 AC 模式时，指示灯亮蓝色。
		硬盘指示灯	硬盘活动时，该指示灯亮。
4		麦克风输入插孔	连接外接麦克风。
		耳机 / 扬声器 / 音频输出插孔	连接音频输出设备 (例如：扬声器、耳机)。
5		通信键	启用 / 禁用计算机的通信设备 (不同型号配置中的通信设备可能有所不同)。
6		Acer PowerSmart 键	让计算机进入省电模式 (配置根据型号可能有所不同)。
		P 键	编程键 (不同型号配置可能有所不同)。





## 后视图

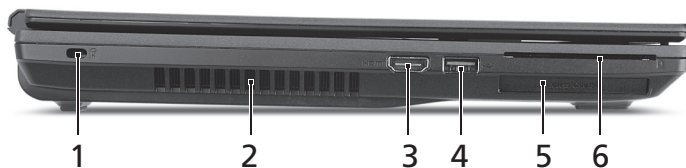

#	图标	项目	描述
1		直流电源输入插孔	连接 AC 适配器。
2		以太网 (RJ-45) 端口	连接 10/100/1000 以太网。
3		调制解调器 (RJ-11) 端口	连接电话线。
4		电池	未插接电源插头时为计算机供电。
5		外部显示器 (VGA) 端口	连接显示设备 (例如: 外接显示器、LCD 投影机)。

## 左视图



#	图标	项目	描述
1		Kensington 安全锁插槽	连接 Kensington 兼容电脑安全锁。 <b>注意：</b> 您可以将电脑锁链与不可移动的物体相连，例如：桌子或上锁的抽屉手柄。将锁插入锁孔中然后旋转钥匙便可上锁。您也可以选购不带安全锁的型号。
2		通风槽	可使电脑在长时间使用后仍保持低温。
3		HDMI 端口	支持高清晰数字视频连接。
4		USB 2.0 端口	连接 USB 2.0 设备 (例如：USB 鼠标、USB 相机)。
5		ExpressCard/54 插槽	支持一个 ExpressCard/54 或 ExpressCard/34 模块。 <b>注意：</b> 轻推取下 / 安装卡。
6		SmartCard 插槽	接纳 TravelMate SmartCard。

## 右视图



#	图标	项目	描述
1		安装在 Acer MediaBay 中的光驱	Acer MediaBay 中的热插拔光驱；支持读取 CD 或 DVD。 <b>注意：</b> Acer MediaBay 支持含有以下内容的适配器：光驱、第二硬盘、第二电池组或减重模块。
2		光驱访问指示灯	当光驱被激活时指示灯会亮起。
3		光驱弹出按钮	按下此按钮可弹出光驱。
4		紧急弹出孔	当电脑关闭时，可弹出光驱托盘。 <b>注意：</b> 如果电脑关闭，将回形针插入紧急弹出孔可使光驱弹出。
5		USB 2.0 端口	连接 USB 2.0 设备 (例如：USB 鼠标、USB 相机)。

## 底视图

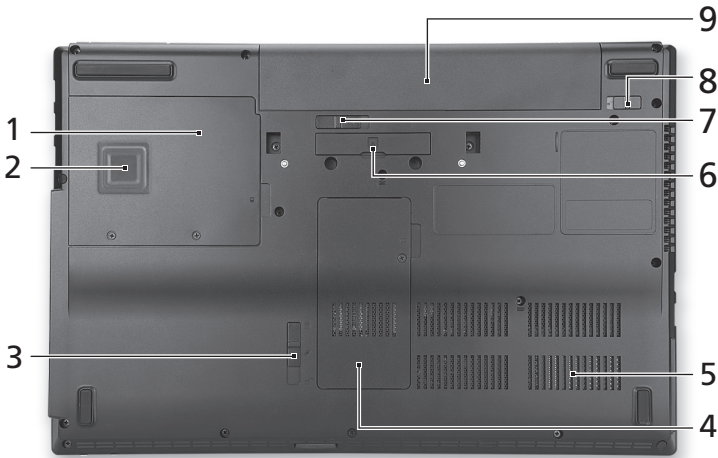

#	图标	项目	描述
1		硬盘槽	安装电脑硬盘的位置（用螺丝紧固）。
2		Acer 硬盘抗震系统 (Disk Anti-Shock Protection; DASP)	保护硬盘避免受到震动和碰撞。
3		Acer MediaBay 释放栓	锁定或解锁 Acer MediaBay 设备。
4		内存槽	安装电脑主内存的位置。
5		通风槽和冷却风扇	可使电脑在长时间使用后仍保持低温。 <b>注意：</b> 切勿遮挡槽口。
6		Acer ezDock II/II+ 连接器	连接 Acer ezDock II/II+。
7		电池释放门锁	释放电池门锁可取下电池组。
8		电池锁	可固定锁紧电池组。
9		电池槽	安装电池组。

## 环保

---

- 温度:
    - 操作时: 5°C 至 35°C
    - 不操作时: -20°C 至 65°C
  - 湿度 (非冷凝):
    - 操作时: 20% 至 80%
    - 不操作时: 20% 至 80%
-



# Seri Notebook TravelMate

Panduan cepat

© 2010 Hak Cipta Dilindungi Undang-Undang.

Panduan Cepat Seri Notebook TravelMate  
Edisi Pertama: 07/2010

Nomor model: \_\_\_\_\_

Nomor seri: \_\_\_\_\_

Tanggal pembelian: \_\_\_\_\_

Alamat pembelian: \_\_\_\_\_

# Informasi penting

Kami mengucapkan terima kasih kepada Anda yang telah memilih notebook Acer untuk memenuhi kebutuhan Anda akan komputer bergerak.

## Panduan Anda

Untuk membantu Anda menggunakan notebook Acer, kami menyediakan kumpulan panduan sebagai berikut:

Pertama-tama, **lembar petunjuk penyiapan** ini membantu Anda mulai melakukan setup atau penyiapan komputer Anda.

**Panduan Pengguna Generik Seri TravelMate** berisi informasi berguna yang berlaku untuk semua model dalam seri produk TravelMate. Panduan ini mencakup topik-topik dasar seperti, menggunakan keyboard, audio, dsb. Mohon dimengerti bahwa karena sifatnya, **AcerSystem User Guide [Buku Petunjuk AcerSystem]** yang disebutkan di bawah ini kadang-kadang mengacu pada fungsi atau fitur yang hanya terdapat dalam model tertentu dalam seri ini, tetapi tidak terdapat dalam model yang telah Anda beli. Hal-hal seperti itu dalam teks ditandai dengan kata-kata seperti "hanya untuk model-model tertentu".

**Panduan cepat** ini menjelaskan fitur dan fungsi dasar komputer baru Anda. Untuk informasi lebih lanjut tentang cara komputer ini membantu Anda agar lebih produktif, lihat **AcerSystem User Guide [Buku Petunjuk AcerSystem]**. Petunjuk ini berisi informasi rinci tentang topik, seperti utilitas sistem, pemulihan data, opsi-opsi ekspansi, dan pemecahan masalah. Di samping itu, panduan ini berisi informasi jaminan dan peraturan umum serta peringatan keselamatan untuk notebook Anda. Panduan tersebut tersedia dalam format PDF dan sudah tersedia dalam notebook Anda. Ikuti langkah ini untuk mengaksesnya:

- 1 Klik pada **Mulai > Semua Program > AcerSystem**.
- 2 Klik pada **AcerSystem User Guide [Buku Petunjuk AcerSystem]**.



.....

**Catatan:** Adobe Reader diperlukan untuk melihat file tersebut. Jika Adobe Reader belum diinstal dalam komputer Anda, klik pada **AcerSystem User Guide [Buku Petunjuk AcerSystem]** untuk menjalankan program konfigurasi Adobe Reader terlebih dulu. Ikuti petunjuk pada layar untuk melakukan instalasi tersebut. Untuk petunjuk tentang cara menggunakan Adobe Reader, akses menu **Bantuan dan Dukungan**.

# Tur Acer notebook Anda

Setelah mempersiapkan komputer seperti pada gambar dalam lembar petunjuk penyiapan, kami akan menunjukkan bagian-bagian notebook Acer baru Anda.

## Tampak atas

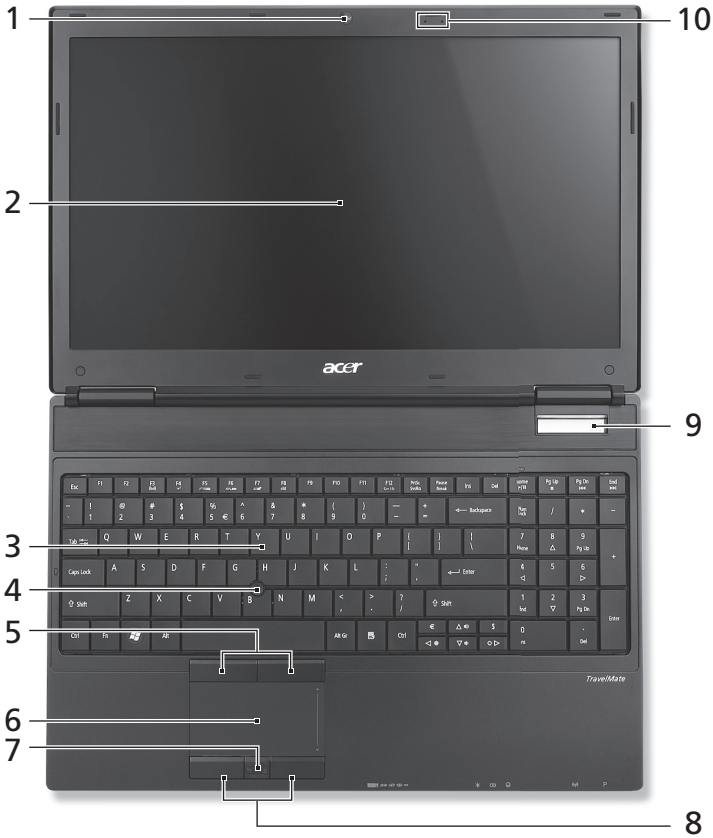











#	Ikon	Item	Keterangan
1		Kamera web Acer Crystal Eye	Kamera web untuk komunikasi video (hanya untuk model tertentu).
2		Layar tampilan	Liquid-Crystal Display (LCD), menampilkan output komputer (konfigurasi mungkin berbeda-beda bergantung model).
3		Keyboard	Untuk memasukkan data ke komputer.
4		FineTrack	Perangkat penunjuk peka sentuhan yang berfungsi seperti mouse komputer apabila digunakan bersama-sama dengan tombol klik.
5		Tombol FineTrack (kiri dan kanan)	Berfungsi seperti tombol mouse kiri dan kanan apabila digunakan bersama-sama dengan FineTrack di bagian tengah keyboard.
6		Panel sentuh	Perangkat penunjuk peka sentuhan yang berfungsi seperti mouse komputer.
7		Pembaca sidik jari Acer Bio-Protection	Tombol tengah berfungsi sebagai pembaca sidik jari Acer Bio-Protection, yang mendukung perlindungan komputer Otentikasi Pra-Boot (PBA), Acer FingerLaunch.
8		Tombol klik (kiri dan kanan)	Tombol kiri dan kanan berfungsi seperti tombol mouse kiri dan kanan.
9		Tombol daya	Menghidupkan/mematikan komputer.
10		Mikrofon	Mikrofon internal stereo untuk perekaman suara.

## Tombol pintas

Komputer ini menggunakan tombol pintas atau kombinasi tombol untuk mengakses sebagian besar kontrol komputer, misalnya kecerahan layar dan output volume suara.

Untuk mengaktifkan tombol pintas, tekan dan tahan tombol **<Fn>** sebelum menekan tombol lainnya pada kombinasi tombol pintas.

Tombol pintas	Ikona	Fungsi	Keterangan
<Fn> + <F3>		Komunikasi	Mengaktifkan/menonaktifkan perangkat komunikasi komputer (perangkat komunikasi mungkin berbeda-beda menurut konfigurasi).
<Fn> + <F4>		Tidur	Memasukkan komputer ke mode Tidur.
<Fn> + <F5>		Tombol layar	Mengalihkan output tampilan antara layar tampilan, monitor eksternal (jika dihubungkan), dan keduanya.
<Fn> + <F6>		Tampilan mati	Menonaktifkan cahaya latar layar tampilan untuk menghemat daya. Tekan tombol apa saja untuk kembali.
<Fn> + <F7>		Tombol panel sentuh	Mengaktifkan/menonaktifkan panel sentuh.
<Fn> + <F8>		Tombol speaker	Mengaktifkan dan menonaktifkan speaker.
<Fn> + <Δ>		Volume naik	Menaikkan volume suara.
<Fn> + <▽>		Volume turun	Menurunkan volume suara.
<Fn> + <▷>		Kecerahan meningkat	Meningkatkan kecerahan layar.
<Fn> + <◁>		Kecerahan berkurang	Mengurangi kecerahan layar.

## Tampak depan tertutup

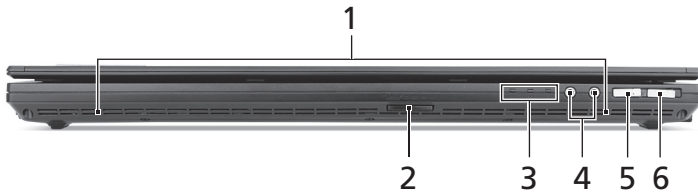





#	Ikona	Item	Keterangan
1		Speaker	Speaker kiri depan dan kanan depan menghadirkan output audio stereo.
2		Pembaca kartu Multi-in-1	Menerima Secure Digital (SD), MultiMediaCard (MMC), Memory Stick (MS), Memory Stick PRO (MS PRO), xD-Picture Card (xD). <b>Catatan:</b> Tekan untuk melepas/memasang kartu. Hanya satu kartu yang bisa beroperasi saat Anda menggunakannya.
3		Indikator daya	Menunjukkan status daya komputer.
		Indikator baterai	Menunjukkan status baterai komputer. <b>1. Mengisi daya:</b> Lampu menyala kuning kekeklatan bila daya baterai sedang diisi. <b>2. Daya terisi penuh:</b> Lampu menyala biru bila dalam mode AC.
		Indikator HDD	Menunjukkan bila hard disk drive aktif.
4		Jack mikrofon-in	Menerima input dari mikrofon eksternal.
		Jack headphone/speaker/line-out	Menghubungkan ke perangkat line-out audio (mis. speaker, headphone).
5		Tombol komunikasi	Mengaktifkan/menonaktifkan perangkat komunikasi komputer (perangkat komunikasi mungkin berbeda-beda bergantung model).

#	Ikon	Item	Keterangan
6	<b>P</b>	Tombol Acer PowerSmart	Memasukkan komputer Anda ke mode hemat daya (konfigurasi mungkin berbeda-beda bergantung model).
		Tombol P	Tombol yang dapat diprogram (konfigurasi mungkin berbeda-beda bergantung model).

## Tampak belakang







#	Ikon	Item	Keterangan
1		Jack DC-in	Menghubungkan ke Adaptor AC.
2		Port ethernet (RJ-45)	Menghubungkan ke jaringan berbasis Ethernet 10/100/1000.
3		Port Modem (RJ-11)	Menghubungkan ke saluran telepon.
4		Baterai	Memberi daya bagi komputer untuk digunakan ketika dicabut dari stopkontak.
5		Port tampilan (VGA) eksternal	Menghubungkan ke perangkat tampilan eksternal (mis., monitor eksternal, proyektor LCD).

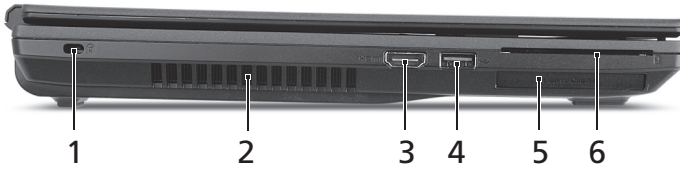

## Tampak kiri



#	Ikun	Item	Keterangan
1		Slot kunci Kensington	Menghubungkan ke kunci keamanan komputer yang kompatibel dengan kunci Kensington.  <b>Catatan:</b> Lilitkan kabel kunci keamanan komputer ke benda sekitar yang tidak dapat bergerak, misalnya, meja atau gagang laci yang terkunci. Masukkan kunci ke dalam lubang, kemudian putar kunci untuk menguncinya. Juga tersedia beberapa model tanpa kunci.
2		Slot ventilasi	Membuat komputer tetap dingin, bahkan setelah pemakaian yang lama.
3		Port HDMI	Mendukung koneksi video digital definisi tinggi.
4		Port USB 2.0	Menghubungkan ke perangkat USB 2.0 (mis., mouse USB, kamera USB).
5		Slot ExpressCard/54	Menerima satu modul ExpressCard/54 atau ExpressCard/34.  <b>Catatan:</b> Tekan untuk melepas/memasang kartu.
6		Slot SmartCard	Menerima TravelMate SmartCard.





## Tampak kanan

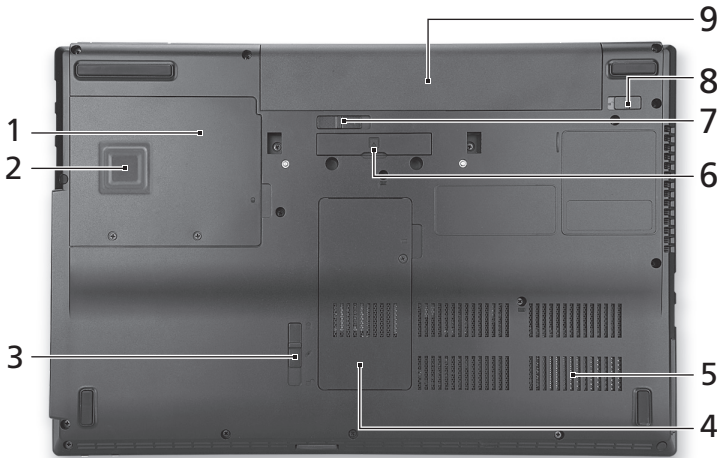

#	Ikon	Item	Keterangan
1		Drive optik yang dipasang di Acer MediaBay	Drive optik dapat dicopot ketika komputer masih hidup (hot-swappable) di Acer MediaBay, menerima CD atau DVD. <b>Catatan:</b> Acer MediaBay dapat menerima adaptor yang berisi: drive optik, hard drive sekunder, unit baterai sekunder atau pengurang bobot (weight-saver).
2		Indikator akses disk optik	Menyala saat drive optik aktif.
3		Tombol pengeluaran drive optik	Mengeluarkan disk optik dari drive.
4		Lubang pengeluaran darurat	Mengeluarkan nampan drive optik ketika komputer mati. <b>Catatan:</b> Masukkan klip kertas ke lubang pengeluaran darurat untuk mengeluarkan nampan drive optik bila komputer mati.
5		Port USB 2.0	Menghubungkan ke perangkat USB 2.0 (misalnya, mouse USB, kamera USB).

## Tampak bawah



#	Ikon	Item	Keterangan
1		Tempat hard disk	Tempat hard disk komputer (dipasang dengan sekrup).
2		Acer DASP (Perlindungan Anti Guncangan Disk)	Melindungi hard disk dari guncangan dan benturan.
3		Kunci pelepas Acer MediaBay	Mengunci atau membuka perangkat Acer MediaBay.
4		Ruang memori	Tempat memori utama komputer.
5		Slot ventilasi dan kipas pendingin	Membuat komputer tetap dingin, bahkan setelah pemakaian yang lama. <b>Catatan:</b> Jangan menutup atau menghalangi lubang.
6		Acer ezDock II/II+ konektor	Menghubungkan ke Acer ezDock II/II+.
7		Kunci pelepas baterai	Untuk melepaskan baterai.
8		Kunci baterai	Mengunci baterai pada tempatnya.
9		Tempat baterai	Tempat unit baterai komputer.

## Lingkungan

---

- Suhu:
    - Beroperasi: 5°C hingga 35°C
    - Tidak beroperasi: -20°C hingga 65°C
  - Kelembaban (non-kondensasi):
    - Beroperasi: 20% hingga 80%
    - Tidak beroperasi: 20% hingga 80%
-

โน้ตบุ๊ก TravelMate ซีรีส์

คู่มืออย่างย่อ

© 2010 สงวนลิขสิทธิ์

คู่มือฉบับย่อในชุดทุก TravelMate ซีรีส์  
คนฉบับ: 07/2010

หมายเลขรุ่น: \_\_\_\_\_

ซีรี่ย์รุ่นเบอร: \_\_\_\_\_

วันที่ซื้อ: \_\_\_\_\_

สถานที่ซื้อ: \_\_\_\_\_

## ก่อนอื่น

ขอขอบคุณที่คุณเลือกโน้ตบุ๊กจาก Acer เพื่อรองรับการใช้งานแบบพกพาของคุณ

## คู่มือ

เพื่อช่วยสอนการใช้โน้ตบุ๊ก Acer เราจึงได้จัดทำคู่มือชุดนี้ขึ้น

อันดับแรกคือ **โปสเตอร์การติดตั้ง**ที่จะช่วยคุณในการเริ่มใช้คอมพิวเตอร์ของคุณ

**คู่มือผู้ใช้**ทั่วไปเกี่ยวกับ **TravelMate ซีรีส์**ประกอบไปด้วยข้อมูลที่เป็นประโยชน์สำหรับผลิตภัณฑ์ตระกูล

TravelMate ทุกรุ่น โดยระบุรายการทำงานเบื้องต้นต่าง ๆ เช่น การใช้คีย์บอร์ด ระบบเสียง ฯลฯ

เนื่องจากการจัดทำคู่มือแบบครอบคลุมรวม **AcerSystem User Guide**

ซึ่งจะกล่าวถึงต่อไปนี้อาจมีฟังก์ชันหรือคุณสมบัติต่าง ๆ ที่มีอยู่เฉพาะในผลิตภัณฑ์บางรุ่นเท่านั้น

ซึ่งอาจไม่รวมถึงผลิตภัณฑ์รุ่นที่คุณจัดซื้อ

ตัวอย่างเช่นมีการแจ้งให้ทราบเป็นข้อความที่ระบุเฉพาะเจาะจงอย่าง "สำหรับบางรุ่น"

**คู่มือ**อย่างย่อเป็นข้อมูลคุณสมบัติและฟังก์ชันเบื้องต้นในคอมพิวเตอร์เครื่องใหม่ของคุณ

สอบถามข้อมูลการใช้งานคอมพิวเตอร์เพื่อให้เกิดประสิทธิภาพสูงสุดได้จาก **AcerSystem User Guide**

คู่มือนี้ประกอบไปด้วยข้อมูลโดยละเอียดเกี่ยวกับหัวข้อต่าง ๆ เช่นโปรแกรมมอรรถประโยชน์ต่าง ๆ ของระบบ,

การกู้คืนข้อมูล, ทางเลือกในการเพิ่มขยาย และวิธีการแก้ไขปัญหา

นอกจากนี้ยังประกอบด้วยข้อมูลการรับประกัน ข้อบังคับทั่วไป

และการแจ้งเตือนด้านความปลอดภัยสำหรับโน้ตบุ๊กของคุณ ซึ่งมีให้ในรูปแบบ Portable Document Format

(PDF) และมาพร้อมกับโน้ตบุ๊กของคุณ ทำตามขั้นตอนดังต่อไปนี้เพื่อเรียกดู

1 คลิกที่ **เริ่ม > โปรแกรมทั้งหมด > AcerSystem**

2 คลิกที่ **AcerSystem User Guide**



**หมายเหตุ:** การดูไฟล์นี้จำเป็นต้องใช้ Adobe Reader ในกรณีที่ไม่ได้ติดตั้ง Adobe Reader ไว้ในคอมพิวเตอร์ กรุณาคลิกที่ **AcerSystem User Guide** จากนั้นโปรแกรมติดตั้ง Adobe Reader จะเปิดขึ้น ทำตามคำแนะนำบนจอแสดงผลเพื่อติดตั้งให้เสร็จสมบูรณ์ สำหรับขั้นตอนวิธีการใช้ Adobe Reader ให้เรียกดูได้จากเมนู **Help and Support (วิธีใช้และการสนับสนุน)**

# แนะนำเกี่ยวกับโน้ตบุ๊ก Acer ของคุณ

หลังจากติดตั้งคอมพิวเตอร์ตามภาพในโปสเตอร์การติดตั้ง ต่อไปนี้เป็นวิธีการใช้งานโน้ตบุ๊ก Acer ใหม่ของคุณ

## มุมมองด้านบน

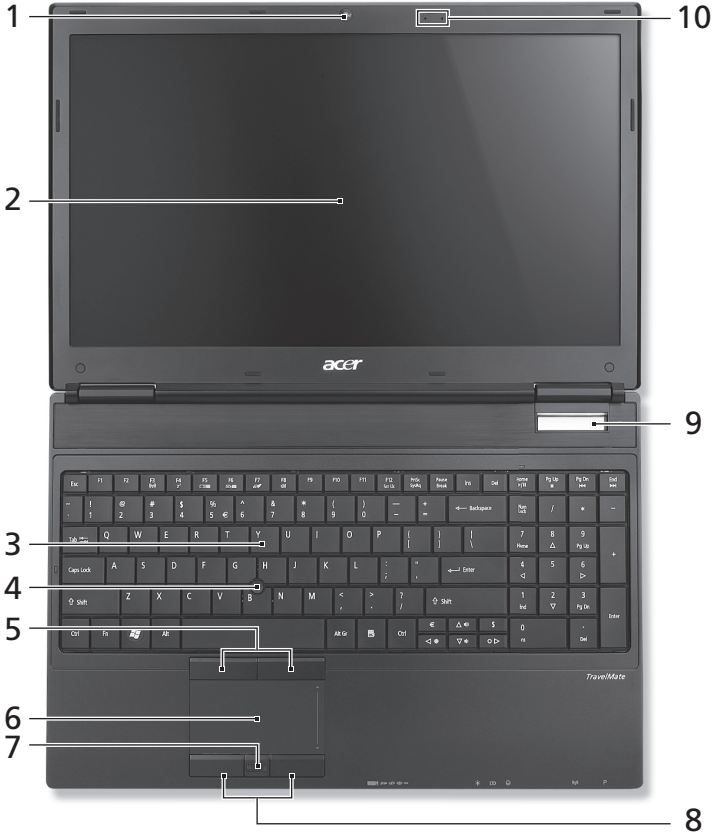



#	ไอคอน	รายการ	คำอธิบาย
1		เว็บแคม Acer Crystal Eye	กล้องเว็บแคมสำหรับระบบการสื่อสารด้วยวิดีโอ (สำหรับบางรุ่น)
2		จอแสดงผล	Liquid-Crystal Display (LCD) ใช้แสดงข้อมูลต่างๆ ของคอมพิวเตอร์ (ส่วนประกอบอาจแตกต่างกันไปตามรุ่น)
3		คีย์บอร์ด	เพื่อป้อนข้อมูลเข้าสู่คอมพิวเตอร์ของคุณ
4		FineTrack	อุปกรณ์ชี้แบบสัมผัสซึ่งทำงานในแบบเดียวกับเมาส์ของคอมพิวเตอร์ เมื่อใช้ร่วมกับปุ่มคลิก
5		ปุ่ม FineTrack (ชายและขวา)	ทำงานเช่นเดียวกับปุ่มซ้ายและขวาของเมาส์ เมื่อใช้ร่วมกับปุ่มกลางของ FineTrack
6		ทัชแพด	อุปกรณ์ชี้ตำแหน่งแบบสัมผัส ซึ่งทำงานแบบเดียวกับเมาส์คอมพิวเตอร์
7		ระบบอ่านลายนิ้วมือ Acer Bio-Protection	ปุ่มกลางทำหน้าที่เป็นเครื่องอ่านลายนิ้วมือ Acer Bio-Protection ซึ่งสนับสนุนการป้องกันคอมพิวเตอร์ในแบบ Pre-Boot Authentication (PBA), Acer FingerLaunch.
8		ปุ่มคลิก (ชายและขวา)	ปุ่มซ้ายและขวาทำงานเหมือนกับปุ่มเมาส์ซ้ายและขวา
9		สวิตช์เปิดปิด	เปิดและปิดคอมพิวเตอร์
10		ไมโครโฟน	ไมโครโฟนสเตอริโอในตัวสำหรับการบันทึกเสียง

## ปุ่มลัด

คอมพิวเตอร์จะมีคีย์ลัดหรือชุดแป้นกดเพื่อเข้าใช้งานส่วนควบคุมต่าง ๆ ของคอมพิวเตอร์ เช่น ความสว่างของหน้าจอและระดับเสียง

เพื่อเปิดใช้งานฮ็อตคีย์ ให้กดปุ่ม <Fn> ค้างเอาไว้ก่อนที่จะกดปุ่มอื่นในชุดฮ็อตคีย์

ฮ็อตคีย์	ไอคอน	ฟังก์ชัน	คำอธิบาย
<Fn> + <F3>		การสื่อสาร	เปิด/ปิดอุปกรณ์สื่อสารของคอมพิวเตอร์ (อุปกรณ์สื่อสารอาจแตกต่างกันในแต่ละรุ่น)
<Fn> + <F4>		สลีป	ตั้งคอมพิวเตอร์ให้อยู่ในโหมดสลีป
<Fn> + <F5>		สลัดจอแสดงผล	สลัดเอาที่พู่ทจอแสดงผลระหว่างหน้าจอแสดงผล, จอแสดงผลภายนอก (หากเชื่อมต่ออยู่) และทั้งสองชนิด
<Fn> + <F6>		ปิดการแสดงผล	ปิดไฟพื้นหลังจอแสดงผลเพื่อประหยัดพลังงาน กดปุ่มใดก็ได้เพื่อเปิดหน้าจอกลับมาอีกครั้ง
<Fn> + <F7>		เปิดปิดการใช้งานทัชแพด	เปิดและปิดทัชแพด
<Fn> + <F8>		เปิดปิดลำโพง	เปิดและปิดลำโพง
<Fn> + <Δ>		เพิ่มเสียง	เพิ่มระดับเสียง
<Fn> + <▽>		ลดเสียง	ลดระดับเสียง
<Fn> + <▷>		เพิ่มความสว่าง	เพิ่มความสว่างของหน้าจอ
<Fn> + <◁>		ลดความสว่าง	ลดความสว่างของหน้าจอ



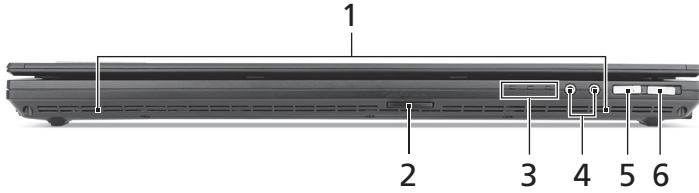

## ปิดมุมมองด้านบน



#	ไอคอน	รายการ	คำอธิบาย
1		ลำโพง	ลำโพงซ้ายหน้าและขวาหน้าจ่ายสัญญาณเสียงระบบสเตอริโอ
2		การ์ดรีดเดอร์มัลติมีเดียวัน	สามารถใช้งานร่วมกับ Secure Digital (SD), MultiMediaCard (MMC), Memory Stick (MS), Memory Stick PRO (MS PRO), xD-Picture Card (xD) <b>หมายเหตุ:</b> กดเพื่อถอด/ใส่การ์ด ใช้งานการ์ดได้ครั้งละหนึ่งชุดเท่านั้น
3		ตัวแสดงพลังงาน	ระบุสถานะการเปิดใช้งานคอมพิวเตอร์
		ตัวแสดงระดับแบตเตอรี่	แสดงถึงสถานะแบตเตอรี่ของคอมพิวเตอร์ <b>1. กำลังชาร์จ:</b> ไฟสว่างเป็นสีเหลืองอำพันเมื่อทำการชาร์จแบตเตอรี่ <b>2. ชาร์จไฟเต็ม:</b> ไฟสีน้ำเงินติดสว่างขณะอยู่ในโหมด AC
		ตัวแสดงสถานะ HDD	แสดงเมื่อฮาร์ดดิสก์ไดรฟ์มีการทำงาน
4		แจ็กเสียบไมโครโฟน	ใช้สำหรับต่อไมโครโฟน
		ช่องเสียบหูฟัง/ลำโพง/ line-out	เชื่อมต่อกับอุปกรณ์ระบบเสียงภายนอก (เช่น ลำโพง ชุดหูฟัง)
5		ปุ่มการสื่อสาร	เปิด/ปิดอุปกรณ์สื่อสารของคอมพิวเตอร์ (อุปกรณ์สื่อสารอาจแตกต่างกันในแต่ละรุ่น)
6	<b>P</b>	ปุ่ม Acer PowerSmart	สั่งการคอมพิวเตอร์เข้าสู่โหมดประหยัดพลังงาน (การกำหนดค่าอาจแตกต่างกันไปในแต่ละรุ่น)
		ปุ่ม P	ปุ่มแบบกำหนดการทำงานเองได้ (การกำหนดค่าอาจแตกต่างกันไปในแต่ละรุ่น)





## มุมมองด้านหลัง

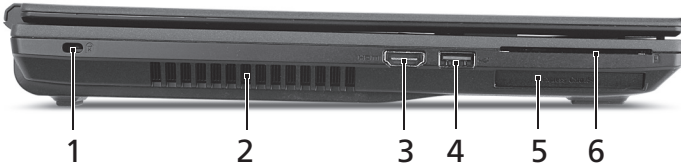

#	ไอคอน	รายการ	คำอธิบาย
1		ช่องเสียบ DC-in	เชื่อมต่อกับแบตเตอรี่ AC
2		พอร์ต Ethernet (RJ-45)	เชื่อมต่อเครือข่าย Ethernet 10/100/1000
3		พอร์ตโมเด็ม (RJ-11)	ต่อเข้ากับสายโทรศัพท์
4		แบตเตอรี่	ให้พลังงานกับคอมพิวเตอร์เพื่อใช้เมื่อไม่ได้เสียบปลั๊ก
5		พอร์ตจอแสดงผลต่อพ่วง (VGA)	เชื่อมต่อกับจอแสดงผล (เช่น จอภาพภายนอก, โปรเจคเตอร์ LCD)

## มุมมองด้านหลัง



#	ไอคอน	รายการ	คำอธิบาย
1		สล๊อตล็อก Kensington	พ่วงต่อกับระบบล็อกความปลอดภัยสำหรับคอมพิวเตอร์ที่ใช้งานร่วมกับ Kensington  <b>หมายเหตุ:</b> คล้องสายล็อกป้องกันคอมพิวเตอร์กับส่วนประกอบที่ยึดตาย เช่น โต๊ะ มือจับหรือลิ้นชักที่ล็อกอยู่ ใส่ตัวล็อกลงในร่องบากและหมุนตัวล็อกไปยังตำแหน่งล็อก ในบางรุ่นอาจไม่มีระบบล็อกนี้
2		ช่องระบายอากาศ	ช่วยให้คอมพิวเตอร์เย็น แม้หลังจากใช้งานเป็นเวลานาน
3		พอร์ต HDMI	รองรับการเชื่อมต่อระบบวีดีโอดิจิทัลความละเอียดสูง
4		พอร์ต USB 2.0	ต่ออุปกรณ์ USB 2.0 (เช่น เม้าส์หรือกล่อง USB)
5		สล๊อต ExpressCard/54	รองรับโมดูล ExpressCard/54 หรือ ExpressCard/34  <b>หมายเหตุ:</b> กดเพื่อถอด/ใส่การ์ด
6		สล๊อต SmartCard	รองรับ TravelMate SmartCard

## มุมมองด้านขวา



#	ไอคอน	รายการ	คำอธิบาย
1		ไดร์ฟออปติคอลลูกติดตั้งอยู่ใน Acer MediaBay	ไดร์ฟออปติคัลแบบฮาร์ดสว็อปใน Acer MediaBay; รองรับ CD หรือ DVD  <b>หมายเหตุ:</b> Acer MediaBay สามารถรองรับแอดแดปเตอร์ที่มาพร้อมกับ: ไดร์ฟออปติคัลหนึ่งตัว, ฮาร์ดไดร์ฟตัวที่สองหนึ่งตัว, แอดแดปเตอร์ที่สองหรืออุปกรณ์ช่วยลดน้ำหนักเครื่อง
2		ไฟแสดงการอ่านออปติคอลลิสก์	ติดสว่างเมื่อมีการอ่านแผ่นออปติคัล
3		ปุ่มกดแผ่นออปติคัลออก	นำแผ่นออปติคัลออกจากไดร์ฟ
4		ปุ่มนำแผ่นออกฉุกเฉิน	ใช้เปิดถาดใส่แผ่นออปติคัลขณะปิดคอมพิวเตอร์  <b>หมายเหตุ:</b> สอดคลิปหนีบกระดาษเข้าไปในช่องนำแผ่นออกฉุกเฉิน เพื่อเปิดถาดใส่แผ่นออปติคัลขณะปิดคอมพิวเตอร์อยู่
5		พอร์ต USB 2.0	ต่ออุปกรณ์ USB 2.0 (เช่น เมาส์หรือกล้อง USB)

## มุมมองด้านล่าง

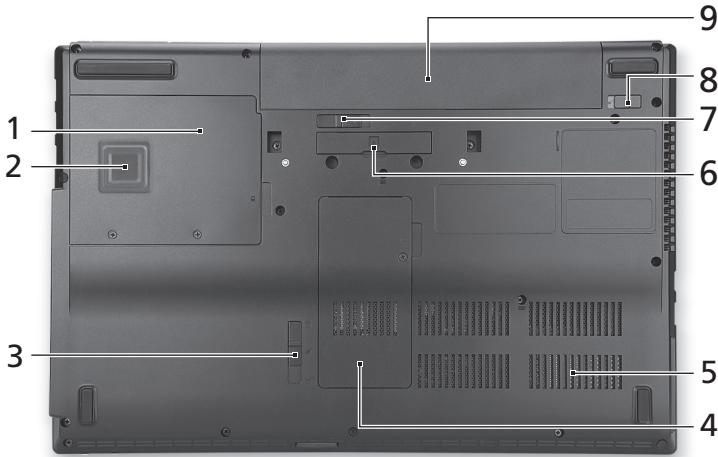

#	ไอคอน	รายการ	คำอธิบาย
1		ช่องใส่ฮาร์ดดิสก์	ที่อยู่ของฮาร์ดดิสก์ของคอมพิวเตอร์ (ยึดติดแน่นด้วยน็อต)
2		Acer DASP (Disk Anti-Shock Protection)	ปกป้องฮาร์ดดิสก์จากการสั่นสะเทือนและการกระแทก
3		สลักปลด Acer MediaBay	ล็อกหรือปลดล็อกอุปกรณ์ Acer MediaBay
4		ช่องหน่วยความจำ	ที่อยู่ของหน่วยความจำของคอมพิวเตอร์
5		สลีตอุปกรณ์ระบายอากาศและพัดลมระบายความร้อน	ช่วยให้คอมพิวเตอร์เย็น แม้หลังจากใช้งานเป็นเวลานาน <b>หมายเหตุ:</b> ห้ามปิดหรือขวางช่องที่เปิดอยู่
6		คอนเน็กเตอร์ Acer ezDock II/II+	ใช้เพื่อเชื่อมต่อ Acer ezDock II/II+
7		สลักปลดล็อกแบตเตอรี่	ปลดล็อกเพื่อนำแบตเตอรี่ออก
8		ล็อกแบตเตอรี่	ล็อกแบตเตอรี่ให้อยู่ในตำแหน่ง
9		ช่องใส่แบตเตอรี่	ใช้สำหรับเก็บแพ็คแบตเตอรี่ของคอมพิวเตอร์

## สิ่งแวดล้อม

---

- อุณหภูมิ:
    - ขยะทำงาน: 5°C ถึง 35°C
    - ขยะไม่ได้ใช้งาน: -20°C ถึง 65°C
  - ความชื้น (ไม่ควบคุมเป็นไอน้ำ):
    - ขยะทำงาน: 20% ถึง 80%
    - ขยะไม่ได้ใช้งาน: 20% ถึง 80%
-